

EHEIM

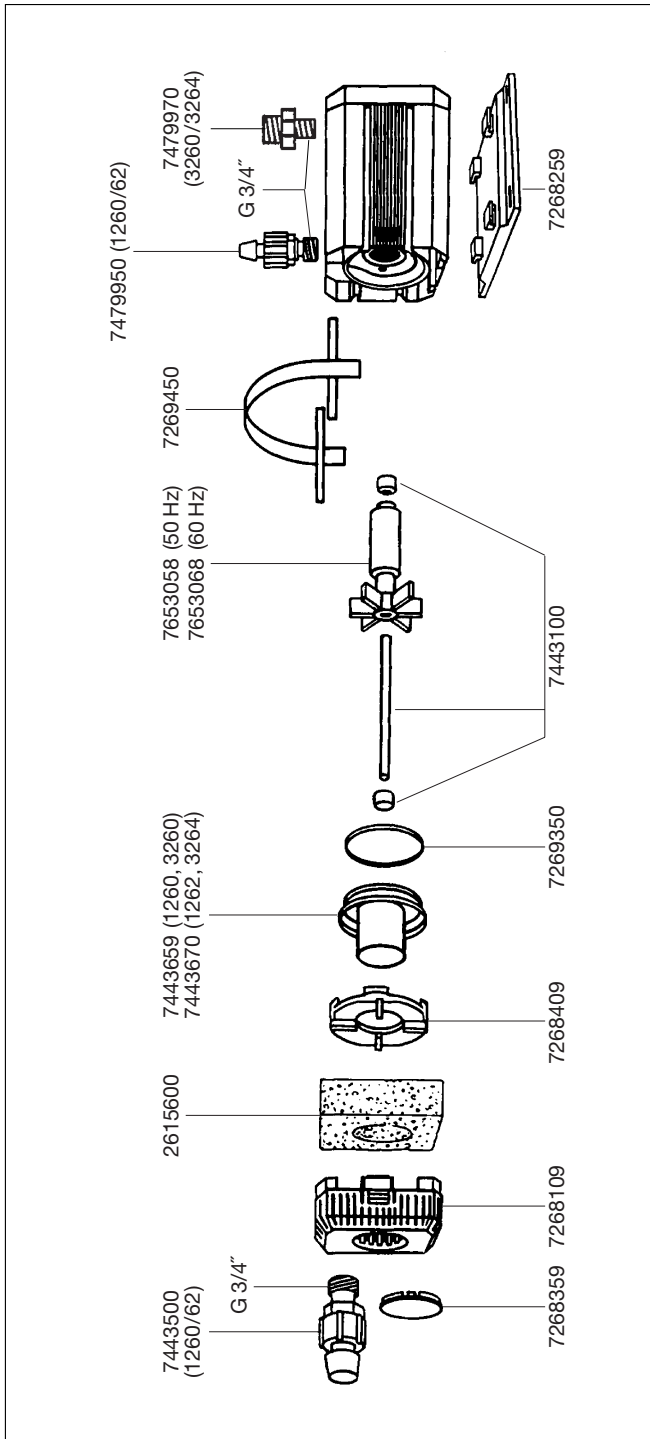

**1260, 1262
3260, 3264**

Universalpumpe, Springbrunnenpumpe	D
Universal pump, fountain pump	GB / USA
Pompe universelle, pompe fontaine	F
Universeel hobby pomp, fonteinpomp	NL
Universalpump, Springbrunnspump	S
Universalpumpe, springbrønnpumpe	N
Yleispumppu, suihkulähdepumppu	FIN
Universalpumpe, springvandspumpe	DK
Pompa universale, pompa per fontane	I
Bomba universal, bomba de surtidor	E
Bomba universal, Bomba para repuxos	P
Универсальный насос / насос-фонтан	RUS
Αντλία γενικής χρήσης, αντλία συντριβανιού	GR



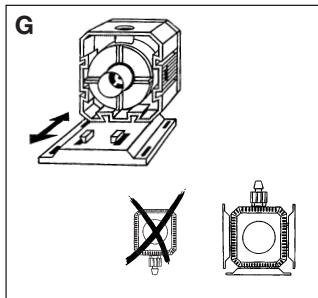
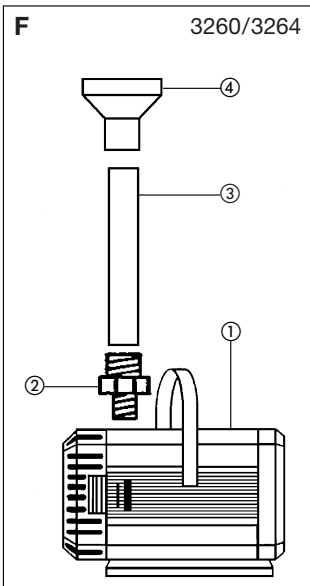
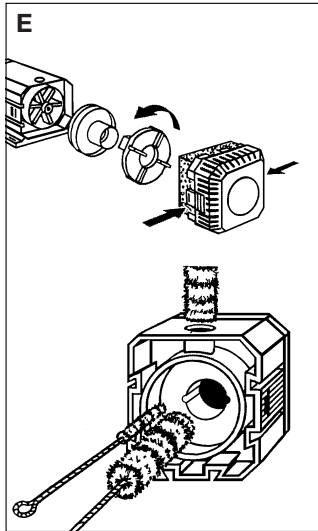
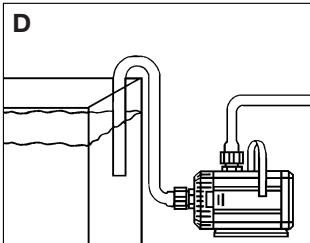
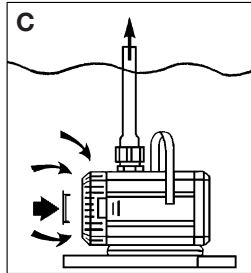
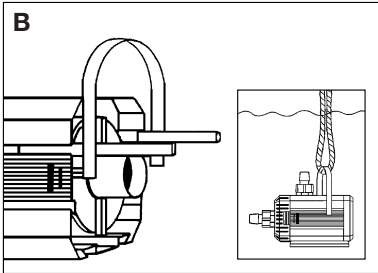
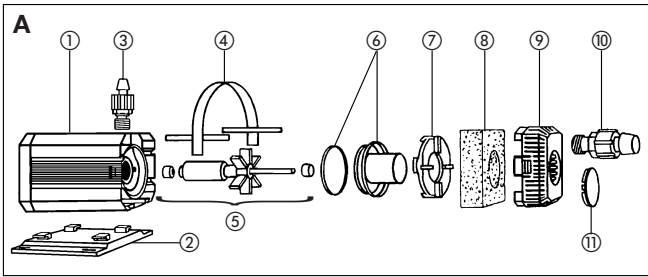

EHEIM

Deutsch

SERVICE TELEFON: 0190/510119 (€ 0,62 / Minute)

Vielen Dank

für den Kauf Ihrer neuen EHEIM Pumpe, die Ihnen optimale Leistung bei höchster Sicherheit und Zuverlässigkeit bietet.

Sicherheitshinweise

Bei Wartungs- und Pflegearbeiten sind alle im Wasser befindlichen Elektrogeräte vom Netz zu trennen.



Die Anschlussleitung dieses Gerätes kann nicht ersetzt werden. Bei Beschädigung der Leitung darf das Gerät nicht mehr benützt werden. Pumpe niemals am Kabel tragen; Kabel nicht knicken.

Die Benutzung bei Gartenteichen und in deren Schutzbereich ist nur zulässig, wenn die Installation den geltenden Vorschriften entspricht. Zum Schutz vor zu hoher Berührungsspannung muss die Installation eine Fehlerstrom-Schutzeinrichtung mit einem Bemessungs-Reststrom von nicht mehr als 30 mA aufweisen. Bitte fragen Sie Ihren Elektrofachmann.



Hinweis: Bei diesen Geräten können Magnetfelder elektronische oder mechanische Störungen oder Beschädigungen hervorrufen. Dies gilt auch für Herzschrittmarker. Die erforderlichen Sicherheitsabstände sind den Handbüchern dieser medizinischen Geräte zu entnehmen. Achtung: Bei Wartungsarbeiten Quetschgefahr der Finger durch hohe Magnetkräfte.



Das Produkt ist nach den jeweiligen nationalen Vorschriften und Richtlinien approbiert und entspricht den EU-Normen.

Universalpumpen 1260010 und 1262010
- für Freiland geeignet -

Ausführung: siehe Typenschild am Pumpengehäuse

Funktion

- A** ① Motorkörper ② Befestigungsplatte ③ Gewindestutzen druckseitig ④ Tragegriff ⑤ Pumpenrad-Set ⑥ Pumpendeckel mit O-Ring ⑦ Haltering ⑧ Grobfilter ⑨ Ansauggitter ⑩ Gewindestutzen saugseitig ⑪ Verschlussdeckel.

Die für Freiland geeigneten Pumpen 1260010 und 1262010 sind vorschriftsmäßig mit einem 10 m Kabel ausgestattet und können sowohl innerhalb als auch außerhalb des Wassers eingesetzt werden. Sie sind nicht selbstansaugend und müssen daher bei Betrieb außerhalb stets unter dem Niveau des Wasserspiegels platziert sein. Die Pumpe darf nicht trocken laufen. Temperaturbereich max. 35°C.

Montage

- B** Der Tragegriff wird von vorne in die obere Nut des Motorkörpers eingeschoben. Bei Einsatz im Teichbereich dient der Tragegriff als Seilbefestigung.
- C** Wird die Pumpe innerhalb des Wassers verwendet, sollte sie nur über den integrierten Vorfilter betrieben werden. Die Öffnung des Ansauggitters muss dabei mit dem Verschlussdeckel abgedeckt sein.

- D** Bei Verwendung außerhalb des Wassers wird der Verschlussdeckel entfernt und der saugseitige Gewindestutzen eingeschraubt.

Inbetriebnahme

- C** Platzierung im Teich auf einer stabilen Unterlage, z.B. Gartenplatte o.ä. Nicht im Bodengrund aufstellen (Mulm!).
- D** Bei Einsatz außerhalb des Wassers wird zur Inbetriebnahme am Ende des montierten Druckschlauches angesaugt, bis der Pumpe Wasser zufließt. Erst jetzt den Netzstecker einstecken. Ein kurzes Anlaufgeräusch der Pumpe ist normal.

Pflege und Wartung

- E** Netzstecker ziehen. Ansauggitter abnehmen (an den seitlichen Druckpunkten leicht zusammendrücken) und Grobfilter unter fließendem Wasser ausspülen oder auswechseln. Bei stark verschmutztem Wasser den Grobfilter häufiger reinigen.

Haltering durch Linksdrehung öffnen. Pumpendeckel vorsichtig in gerader Richtung abziehen. Achtung hochwertige Keramikachse: bruchempfindlich! Pumpenrad mit Achse herausnehmen. Alle Teile unter fließendem Wasser kräftig ausspülen und mit Reinigungsbürsten-Set (Bestell-Nr. 4009580) säubern. Teile anschließend in entsprechender Reihenfolge wieder zusammensetzen.

Springbrunnenpumpen 3260010 und 3264010
Ausführung: siehe Typenschild am Pumpengehäuse

Baugleich wie 1260010, jedoch mit 10 m Kabel für den Unterwasserbetrieb.

- F** ① Pumpe komplett ② Adapter ③ Steigrohr ④ Düsenkopf.
Steigrohr in das Gewinde an der Druckseite einschrauben; Düsenkopf aufstecken. Spritzhöhe ca. 2 m

Universalpumpen 1260210 und 1262210
- nicht für Freiland geeignet -
Ausführung: siehe Typenschild am Pumpengehäuse

Sicherheitshinweise

-  Die Universalpumpen 1260210 und 1262210 eignen sich nur zur Verwendung in Räumen.

Baugleich wie 1260010, jedoch mit 1,7 m Kabel, seewasserfest. Ohne Tragegriff. Nicht für Freiland geeignet, nicht für Schwimmb Becken und Gartenteiche.

- G** Die Befestigungsplatte lässt sich zur universellen Pumpenmontage an 3 verschiedenen Stellen wahlweise aufstecken.

Universalpumpen 1260220 und 1262220
- nicht für Freiland geeignet - nur für Aquarien -

INSTRUCTIONS 1260 / 1262 / 3260 / 3264

IMPORTANT SAFETY INSTRUCTIONS

WARNING – To guard against injury, basic safety precautions should be observed, including the following.

a) **READ AND FOLLOW ALL SAFETY INSTRUCTIONS.**

b) **DANGER** – To avoid possible electric shock, special care should be taken since water is employed in the use of aquarium equipment. For each of the following situations, do not attempt repairs by yourself; return the appliance to an authorized service facility for service or discard the appliance.

1) If the appliance falls into the water, **DON'T** reach for it! First unplug it and then retrieve it. If electrical components of the appliance get wet, unplug the appliance immediately. (Non-immersible equipment only)

2) If the appliance shows any sign of abnormal water leakage, immediately unplug it from the power source. (Immersible equipment only).

3) Carefully examine the appliance after installation. It should not be plugged in if there is water on parts not intended to be wet.

4) Do not operate any appliance if it has a damaged cord or plug, or if it is malfunctioning or has been dropped or damaged in any manner.

5) To avoid the possibility of the appliance plug or receptacle getting wet, position aquarium stand and tank to one side of a wall-mounted receptacle to prevent water from dripping onto the receptacle or plug.

A "drip-loop", shown in the figure below, should be arranged by the user for each cord connecting an aquarium appliance to a receptacle. The "drip-loop" is that part of the cord below the level of the receptacle, or the connector if an extension cord is used, to prevent water traveling along the cord and coming in contact with the receptacle.

If the plug or socket does get wet, **DON'T** unplug the cord. Disconnect the fuse or circuit breaker that supplies power to the appliance. Then unplug and examine for presence of water in the receptacle.

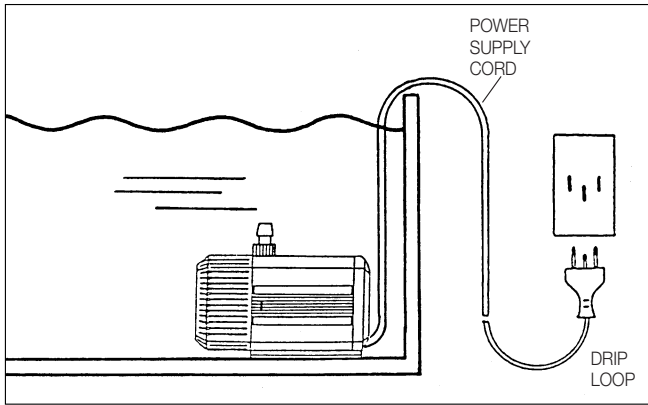

- c) Close supervision is necessary when any appliance is used by or near children.
- d) To avoid injury, do not contact moving parts or hot parts such as heaters, reflectors, lamp bulbs, and the like.
- e) Always unplug an appliance from an outlet when not in use, before putting on or taking off parts, and before cleaning. Never yank cord to pull plug from outlet. Grasp the plug and pull to disconnect.
- f) Do not use an appliance for other than intended use. The use of attachments not recommended or sold by the appliance manufacturer may cause an unsafe condition.
- g) Do not install or store the appliances where it will be exposed to the weather or to temperatures below freezing.
- h) Make sure an appliance mounted on a tank is securely installed before operating it.
- i) Read and observe all the important notices on the appliance.
- j) If an extension cord is necessary, a cord with a proper rating should be used. A cord rated for less amperes or watts than the appliance rating may overheat. Care should be taken to arrange the cord so that it will not be tripped over or pulled.
- k) This appliance has a polarized plug (one blade is wider than the other). As a safety feature, this plug will fit in a polarized outlet only one way. If the plug does not fit fully in the outlet, reverse the plug. If it still does not fit, contact a qualified electrician. Never use with an extension cord unless plug can be fully inserted. Do not attempt to defeat this safety feature.

Exception: This instruction may be omitted for an appliance that is not provided with a polarized attachment plug.

1) **"SAVE THESE INSTRUCTIONS".**

WARNING! Risk of electric shock.

This pump is supplied with a grounding conductor and ground-ing-type attachment plug. To reduce the risk of electric shock, be certain that it is connected only to a properly grounded, grounding-type receptacle, in a circuit protected by a ground fault circuit interrupter.

GROUNDING INSTRUCTIONS

This appliance should be grounded to minimize the possibility of electric shock. This appliance is equipped with an electric cord having an equipment grounding conductor and a ground-ing-type plug. The plug must be plugged into an outlet that is properly installed and grounded in accordance with all ap-propriate codes and ordinances.

This appliance is for use on a nominal 120 V circuit, and has a grounding plug that looks like the plug illustrated in Sketch **A**. A tempory adapter which looks like the adapter illustrated in Sketches **B** and **C**, may be used to connect this plug to a two pole receptacle as shown in Sketch B if a properly grounded out-let ist not available. The temporary adapter should be used only until a properly grounded outlet can be installed by a qualified electrician. The green colored rigid ear (lug, etc.) extending from the adapter must be fastened to a permanent ground such as a properly grounded outlet box.

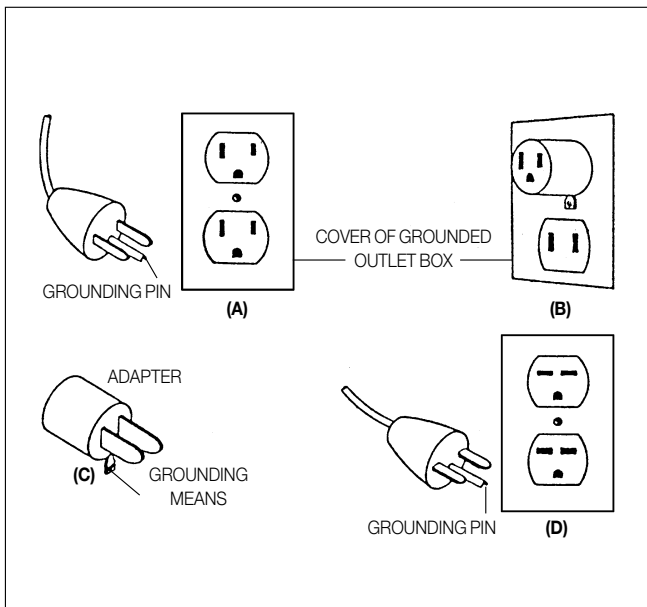

English**Thank you**

for purchasing your new EHEIM pump that provides optimum performance with maximum safety and reliability.

Safety instructions

All electrical equipment in the water must be disconnected from the mains during care and maintenance work.



The connecting line of this device can not be replaced. When the line is damaged, the device must no longer be used. Never carry the pump by the cable; do not bend the cable.

The pumps may only be used in garden ponds and their area of protection if installed according to prevailing regulations. As a means of protection against overly high shock hazard voltage, the installation must show a leakage current safety guard with a rated residual current of no more than 30 mA. Please consult your electrician.



Notice: These devices produce magnetic fields which might cause electronic and mechanical disturbances or damages. This also refers to pacemakers. Please consult the manuals of medical equipment for the required safety margins. Attention: Maintenance work presents the risk of crushing due to high magnetic forces.

The product is qualified in accordance with the respective national regulations and guidelines and meets EC standards.



Universal Pumps 1260010 and 1262010
- suitable for outdoor use -

Model: see type plate on pump housing

Function

- A** ① Motor body ② mounting plate ③ threaded adaptor, pressure side ④ carrying handle ⑤ impeller assembly ⑥ pump cover with o-ring ⑦ retaining ring ⑧ coarse filter ⑨ intake grille ⑩ threaded adaptor, intake side ⑪ cap.

The pumps 1260010 and 1262010 - suitable for outdoor use - are equipped with a 10 m cable according to regulations and can be used submerged as well as outside the water. They are not self-priming; when used outside the water they must be installed constantly below water level. The pump must not run dry. Temperature range max. 35°C.

Installation

- B** The carrying handle should be inserted, from the front, into the upper groove in the motor body. For pond use, the handle serves to secure a retaining rope.
- C** If the pump is used under water, it must only be operated using in the built-in prefilter. For this purpose, cover the intake grille aperture with the cap.

- D** For use out of water, the cap should be removed and replaced by the screw-in intake adaptor.

Putting into operation

- C** When used in a pond, the pump must be placed on a firm base, e.g. a paving slab. Do not place it on the soft floor of the pond.
- D** When used outside the water, the pump is started by priming at the end of the pressure hose until water flows to the pump. Only then should the power plug be plugged in. The pump might emit a brief starting noise, which is normal.

Maintenance and servicing

- E** Disconnect the power supply. Remove intake grille (squeeze the pressure points at the sides) and rinse coarse filter under running water or replace. If the water is heavily contaminated, clean the filter frequently.

Unscrew and remove the retaining ring and carefully pull the pump cover straight out, taking care not to damage the fragile ceramic shaft. Remove impeller with spindle.

Thoroughly rinse all parts under running water and clean with set of EHEIM brushes (order no. 4009580). Reassemble in reverse order.

Fountain pump 3260010 and 3264010
Model: see type plate on pump housing

Similar to 1260010 with 10 m cable for underwater operation.

- F** ① complete pump ② adapter ③ riser pipe ④ nozzle.

Screw in rising pipe on pressure side and install nozzle head. Height of jet approx. 2 m.

Universal pumps 1260210 and 1262210
- not suitable for outdoor use -
Model: see type plate on pump housing

Safety instructions

-  The Universal pumps 1260210 and 1262210 are suitable for indoor use only.

Similar to 1260010, but with 1,7 m cable. For use also with marine water. Without carrying handle. Not suitable for outdoor use, neither in swimming pools nor garden ponds.

- G** The mounting plate can be installed on three sides of the pump to facilitate installation.

Français**Merci**

d'avoir acheté la nouvelle pompe EHEIM, la garantie d'une efficacité optimale en toute sécurité et d'une fiabilité parfaite.

Consignes de sécurité

Pour tous travaux de nettoyage et d'entretien, débrancher les appareils électriques immergés ou en contact avec l'eau.



La ligne de raccordement de l'appareil ne peut être remplacée. En cas de détérioration de la ligne, cesser d'utiliser l'appareil. Ne jamais porter la pompe par son câble; ne pas plier le câble.

L'utilisation de ces pompes dans des étangs de jardin et leurs zones de protection est autorisée uniquement lorsque l'installation correspond aux réglementations en vigueur. Pour effectuer une protection contre la tension dangereuse de contact, l'installation ne doit pas présenter un dispositif de protection contre les courants de court-circuit avec un courant résiduel de référence de plus de 30 mA. Demandez conseil à votre électricien.



Remarque: avec ces appareils, des champs magnétiques peuvent provoquer des troubles ou des détériorations électroniques et mécaniques. Ceci est également valable pour les stimulateurs cardiaques. Les distances nécessaires de sécurité doivent être relevées dans les manuels de ces appareils médicaux. Attention: en cas de travaux de maintenance, risque de coincement en raison de forces magnétiques élevées.



Ce produit a été homologué en conformité avec les différentes prescriptions et directives nationales et respecte les normes européennes.

**Pompes universelles 1260010 et 1262010
- Adaptées à l'extérieur -**

Version: voir indication de type sur le corps de la pompe

Fonction

- A** ① Corps du moteur ② Plaque de fixation ③ Embout fileté, côté pression ④ Poignée de transport ⑤ Ensemble turbine ⑥ Couvercle de pompe ⑦ Bague de maintien ⑧ Préfiltre ⑨ Grille d'aspiration ⑩ Embout fileté, côté aspiration ⑪ Couvercle de fermeture.

Les pompes adaptées à l'extérieur 1260010 et 1262010 sont équipées de manière réglementaire d'un câble de 10 m et elles peuvent être utilisées aussi bien immergées qu'à l'extérieur de l'eau. Elles n'ont pas d'amorçage automatique et doivent donc être toujours positionnées lors du fonctionnement en dessous du niveau de l'eau. La pompe ne doit pas tourner à sec. Plage de température max. 35° C.

Assemblage

- B** Insérer à l'avant la poignée de transport dans la gorge supérieure du corps du moteur. En cas de mise en service de la pompe dans un étang, une corde peut être attachée à la poignée de transport.
- C** Si la pompe doit fonctionner à l'état immergé, le passage par le préfiltre intégré est obligatoire. Ce faisant, veiller à obstruer l'ouverture de la grille d'aspiration avec le couvercle de fermeture.

- D** En cas de fonctionnement hors de l'eau, retirer le couvercle de fermeture et visser l'embout fileté côté aspiration.

Mise en service

- C** Dans un étang, veiller à poser la pompe sur un support stable (ex. dalle de jardin). Ne jamais la déposer dans le fond (terre pulvérente).
- D** Lorsque la pompe est utilisée à l'extérieur de l'eau, il est nécessaire d'aspirer pour la mettre en service à l'extrémité du tuyau monté de refoulement jusqu'à ce que l'eau arrive dans la pompe. Brancer ensuite la fiche secteur. Il est normal d'entendre d'un petit bruit au démarrage.

Nettoyage et entretien

- E** Retirer la prise du réseau électrique. En lever la grille d'aspiration (comprimer légèrement les points latéraux) et nettoyer le péfiltre à l'eau courante ou le remplacer. Si l'eau est très sale, nettoyer le préfiltre plus souvent.

Ouvrir la bague de maintien en la tournant vers la droite et retirer avec précaution le couvercle de pompe en s'assurant qu'il soit bien droit. Attention au fragile et onéreux axe en céramique. Retirer la turbine et son axe. Rincer abondamment à l'eau claire toutes les pièces et les nettoyer avec le jeu de brosses (no. de réf. 4009580). Remonter ensuite les pièces en respectant la chronologie d'assemblage.

Pompe de fontaine 3260010 et 3264010

Version: voir indication de type sur le corps de la pompe

De conception identique à 1260010, cette pompe est cependant équipée d'un câble de 10 m de long. Cette pompe est prévue pour une mise en service immergée.

- F** ① Pompe complète ② Adaptateur ③ Tuyau de refoulement ④ Tête de gicleur.

Visser le tube éleveur dans le filetage, côté pression. Monter en suite la tête de gicleur. Hauteur du jet: env. 2 m.

Pompe universelle 1260210 et 1262210

- Non adaptées pour l'extérieur -

Version: voir indication de type sur le corps de la pompe

Consignes de sécurité

-  Les pompes universelles 1260210 et 1262210 ne sont prévues que pour être utilisées à l'intérieur.

Construction identique à 1260010. Son câble de 1,7 m de long ne permet pas l'emploi pour bassins de plein air.

- G** La plaque de fixation peut être montée en 3 points différents pour une mise en service universelle de la pompe.

Nederlands**Hartelijk dank**

Voor het kopen van Uw nieuwe EHEIM-pomp, die optimale capaciteit combineert met veiligheid en betrouwbaarheid.

Veiligheidsvoorschriften

 Bij onderhoudswerkzaamheden alle stekkers van de zich in het water bevindende apparaten uit het stopcontact halen.

 De aansluitkabel van dit apparaat kan niet vervangen worden. Bij beschadiging van de kabel mag het apparaat niet meer gebruikt worden. Pomp nooit aan de kabel dragen; kabel niet knikken.

Het gebruik bij tuinvijvers of in de buurt daarvan is alleen toegestaan als de installatie aan de voorschriften voldoet. Ter bescherming tegen te hoge aanrakingsspanning mag de pomp alleen aangesloten worden op een geaarde contactdoos, die is aangesloten achter een aardlekschakelaar met een nominale aanspreekstroom van ten hoogste 30 mA. Raadpleeg Uw elektroninstallateur.

 **Waarschuwing:** Bij deze apparaten kunnen magnetische velden elektronische en mechanische storingen of beschadigingen veroorzaken. Dit geldt ook voor pacemakers. De vereiste veiligheidsafstand zijn in de handboeken van deze medische apparaten te vinden. Let op: Door de grote kracht van de magneten kunnen bij het onderhoud kneuzingen veroorzaakt worden.



Dit product voldoet aan de nationale voorschriften en richtlijnen en komt overeen met de EU-normen.

Universeel-pomp 1260010 en 1262010
– voor buitengebruik geschikt –
 uitvoering: zie typeplaatje op het pomphuis

Functie

A ① Motordeel ② bevestigingsplaat ③ slangpilaar, drukzijde ④ handgreep ⑤ pomprad-set ⑥ pompdeksel ⑦ klemring ⑧ groffilter ⑨ aanzuigzeef ⑩ slangpilaar, zuigzijde ⑪ afsluitdeksel.

De voor buitengebruik geschikte pompen 1260010 en 1262010 zijn volgens de voorschriften met een 10 mtr. kabel uitgerust en kunnen zowel in als buiten het water gebruikt worden. Ze zijn niet zelfaanzuigend en moeten daarom bij gebruik buiten het water altijd onder het niveau van de waterspiegel geplaatst worden. De pomp mag niet drooglopen. Watertemperatuur max. 35°C.

Montage

B De handgreep moet van tevoren in de bovenste sleuf van het motordeel geschoven worden. Bij gebruik in de vijver dient de handgreep voor bevestiging van een optreklijn.

C Wordt de pomp in het water toegepast, dan mag hij alleen met de geïntegreerde voorfilter gebruikt worden. De opening van de aanzuigzeef moet dan met de afsluitdeksel afgedekt zijn.

- D** Bij toepassing buiten het water wordt de afsluitdeksel verwijderd en de slangpilaar zuigzijde ingeschroefd.

Ingebruikname

- C** Plaats de pomp in de vijver op een stabiele ondergrond, b.v. een tuintegel. Niet op de bodemgrond plaatsen (humus).
- D** Bij gebruik buiten het water moet, om de pomp in gebruik te nemen, aan het eind van de gemonteerde drukslang worden aangezogen, totdat er water in de pomp stroomt. Eerst daarna de stekker in het stopcontact steken. Een kort aanloopgeluid van de pomp is normaal.

Reiniging en onderhoud

- E** Stekker uit stopcontact. Aanzuigzeef afnemen (de drukpunten aan de rand licht naar binnen drukken) en de groffilter onder stromend water uitspoelen of uitwisselen. Bij sterk vervuild water de groffilter vaker schoonmaken.

Klemring door naar links te draaien openen en pompdeksel voorzichtig in de juiste richting verwijderen. Let op de hoogwaardige keramieke as: breekbaar! Pomprad met as uitnemen. Alle onderdelen onder krachtig stromend water afspoelen en met borstel-set (best.nr. 4009580) schoonmaken. Onderdelen vervolgens in dezelfde volgorde terugplaatsen.

Fonteinpomp 3260010 en 3264010

uitvoering: zie typeplaatje op het pomphuis

Constructie gelijk aan 1260010 met 10 m kabel voor onderwatergebruik.

- F** ① Pomp compleet ② adapter ③ stijgbuis ④ sproeierkop
Stijgbuis in schroefdraad drukzijde schroeven; sproeierkop opzetten. Spuithoogte ca. 2 m.

Universeel-pomp 1260210 en 1262210

– niet voor buitengebruik geschikt –

uitvoering: zie typeplaatje op het pomphuis

Veiligheidsvoorschriften



De universeel-pompen 1260210 en 1262210 zijn alleen geschikt voor gebruik binnenshuis.

Constructie gelijk aan 1260010, evenwel met 1,7 m kabel, zeewaterbestendig. Zonder handgreep. Niet voor buitengebruik, niet voor zwembaden en tuinvijvers.

- G** Voor een universele montage kan men naar keuze de bevestigingsplaat aan 3 verschillende kanten monteren.

Svenska**Tack**

för att du har bestämt dig för en EHEIM pump som kan garantera optimal prestanda i kombination med bästa säkerhet och tillförlitlighet.

Säkerhetsanvisningar

Skilj strömförsörjningen från nätet till elutrustningen som ligger i vatt-net innan du utför underhåll eller skötsel.



Nätkabeln till denna pump kan inte bytas ut. Om kabeln har skadats får du inte längre använda pumpen. Bär aldrig pumpen i kabeln. Vik inte kabeln.

Pumpen får endast användas i trädgårdsdammar samt inom det an-gränsande skyddsområdet om installationen uppfyller kraven i gäl-lande föreskrifter. För att användaren ska skyddas mot alltför höga beröringsspänningar måste pumpen ha anslutits till ett uttag som är kopplat till en jordfelsbrytare med en nominell läckström på max. 30 mA. Kontakta en behörig elektriker.



Obs! Vid dessa pumpar kan magnetfält framkalla elektroniska eller mekaniska störningar eller skador. Detta gäller även för pacemakers. Erforderliga säkerhetsavstånd anges i handböckerna till de medicinska utrustningarna. Varning! Risk för klämskador vid underhåll pga. höga magnetiska krafter.



Produkten har godkänts enligt gällande nationella föreskrifter och direktiv och uppfyller tillämpbara EU-direktiv.

Universalpumpar 1260010 och 1262010

- Lämplig för utomhusbruk -

Version: se typskylten på pumphuset

Funktion

- A** ① Motordel ② Fästplatta ③ Anslutningsstuds – utlopp
④ Handtag ⑤ Pumphjuls-set ⑥ Pumphuslock ⑦ Låsring
⑧ Grovfilter ⑨ Gallerkåpa – insug ⑩ Anslutningsstuds – inlopp ⑪ Täckplatta – insug.

Enligt gällande föreskrift är utomhuspumparna 1260010 och 1262010 – försedda med en 10 m lång kabel och kan användas såväl nedsänkta i vattnet som bredvid vattnet. Eftersom dessa pumpar inte är självsugande måste de alltid befinna sig på en nivå som är lägre än vattenytan när de är i drift. Pumpen får inte köra torrt. Temperaturområde max. 35°C.

Montering

- B** Handtaget skjuts framifrån in i spåren i motordelens över-sida. I handtaget kan man även med förder fäste rep m.m.
- C** Skall pumpen arbeta under vatten måste förfiltret vara in-kopplat och täckplattan vid gallerkåpan sättas på.
- D** Då pumpen används utanför dammen tar man bort täck-plattan vid inloppet, skruvar fast anslutningsstuds.

Driftstart

- C** Placera pumpen på fast underlag i dammen t ex en trädgårdsplatta. Undvik placering direkt på botten i mjukt bottenmaterial.
- D** Om pumpen inte står i vattnet, måste den först fyllas med vatten med hjälp av den förmonterade tryckslangen. Detta kan ske t ex med en manuell pump tills vatten rinner in i pumpen. Först därefter får stickkontakten anslutas. När pumpen startar avger den buller, vilket dock är normalt och inte något tecken på skador.

Underhåll och rengöring

- E** Stäng av motorn, ta bort gallerkåpan (tryck sidorna lätt samman), rengör grovfiltret under rinnande vatten eller byt ut detsamma. Vid kraftigt förorenat vatten krävs tätare rengöring av grovfiltret.

Ta bort låsringen genom att vrida den motsols och dra försiktigt ut pumphuslocket (pumphulets keramikaxel kan brytas sönder). Ta ut pumphulet med axel och rengör samtliga delar noggrant under rinnande vatten med hjälp av EHEIM borst-set (beställ-nr: 4009580). Montera därefter åter samman pumpen men i omvänd ordning.

Springbrunnspumpar 3260010 och 3264010

Version: se typskylten på pumphuset

Konstruerad lika 1260010, avsedd för undervattensbruk och levereras med 10 mtr kabel.

- F** ① Pump komplett ② Adapter ③ Stigrör ④ Munstyckshuvud

Skruva fast stigarröret på pumpens utloppssida, sätt fast strilmunstycket. Tryckhöjd ca 2 mtr.

Universalpumpar 1260210 och 1262210

- Ej lämplig för utomhusbruk -

Version: se typskylten på pumphuset

Säkerhetsanvisningar

-  Universalpumparna 1260210 och 1262210 får endast användas inomhus.

Konstruerad lika 1260010, men levereras med 1,7 mtr kabel samt utan handtag. Denna version som är saltvattenbeständig är inte avsedd att användas för trädgårdsdammar, simbassänger eller andra utomhusändamål.

- G** Fästplattan är så konstruerad att den möjliggör valfri montering på 3 av motordelens sidor.

Norsk**Mange takk**

for innkjøpet av din nye EHEIM pumpe, som tilbyr optimal effekt og samtidig høyeste sikkerhet og pålitelighet.

Sikkerhetsinstrukser

Ved vedlikeholdsarbeider og pleie må alle de elektroapparatene som befinner seg i vannet skilles fra nettet.



Forbindelsesledningen til dette apparatet kan ikke erstattes. Dersom ledningen blir skadet, må apparatet ikke brukes lengre. Bruk aldri kabelen til å bære pumpen med; kabelen skal heller ikke bøyes.

Bruk av pumpen i hagedammer og i området rundt disse er kun tillatt under forutsetning av at installasjonen er i samsvar med gjeldende forskrifter. Til beskyttelse mot for høy berøringsspenning må installasjonen være utstyrt med en verneinnretning mot feilstrom med en målt reststrøm på ikke mer enn 30 mA. Vennligst spør din elektrofagmann.



Merk: Ved disse apparatene kan magnetfelt forårsake elektroniske og mekaniske forstyrrelser eller skader. Dette gjelder også for pacemakers. De nødvendige sikkerhetsavstandene står oppført i håndbøkene som tilhører disse medisinske apparatene. OBS! Ved vedlikeholdsarbeider er det fare for å skade seg pga. sterke magnetkrefter.

Produktet er prøvet ifølge de respektive nasjonale forskrifter og er i samsvar med EU-normene.

**Universalpumper 1260010 og 1262010**

- Egnert for utendørs bruk -

Utførelse: Se typeskiltet på pumpehuset

Funksjon

- A** ① Motorhus ② Festeplate ③ Gjengestuss, utløp ④ Bærehåndtak ⑤ Pumpehjul, komplett ⑥ Pumpedeksel ⑦ Feste-ring ⑧ Grovfilter ⑨ Sugerist ⑩ Gjengestuss, innsugning ⑪ Endelokk.

Pumpene 1260010 og 1262010, som er egnert for utendørs bruk, er alle forskriftmessig utstyrt med en 10 m kabel og kan anvendes både i og ute av vannet. De er ikke selvtilsugende og må derfor ved drift ute av vannet alltid være plassert under vannflatens nivå. Pumpen må ikke gå tørr. Temperaturområde maks. 35°C.

Montering

- B** Bærehåndtaket skyves forfra inn i det øvre sporet på motorhuset. Ved bruk i dammer gjør bærehåndtaket i tillegg tjeneste som taufeste.
- C** Når pumpen brukes nedsenket i vann, skal den alltid brukes med det integrerte sugefilteret. Åpningen i sugeristen må da være tildekket med endelokket.

- D** Ved tørrmontering fjernes endelokket hvoretter gjengestussen skrues inn.

Igangsettelse

- C** I dammer må pumpen plasseres på et stabilt underlag, f. eks. på en helle el. lign. Sett ikke pumpen direkte på jordbrunn da kan slam og jord forholdsvis raskt tette filteret.
- D** Når pumpen skal brukes ute av vannet, må det ved igangsettelsen suges inn ved enden av den monterte trykkslangen, inntil det strømmer vann til pumpen. Først når dette er gjort, kan pluggen til nettet settes inn i kontakten. Det er normalt at det høres en lyd når pumpen starte opp.

Stell og vedlikehold

- E** Trekk ut støpselet. Ta av sugeristen ved å trykke lett på sidene. Grovfilteret skiftes eller rengjøres under rennende vann. Skift rengjør filteret ofte dersom vannet er særlig urent.

Festeringen åpnes ved å dreie mot venstre. Trekk så pumpe-dekselet forsiktig, parallelt med aksene. Presisjonsakslingen er av keramikk og må behandles varsomt slik at den ikke bryter. Ta ut akslingen med skovlhjul. Skyll alle delene grundig under rennende vann og rengjør med EHEIM borstesett (nr. 4009580). Sett så delene sammen igjen i motsatt rekkefølge.

Fontenepumpene 3260010 og 3264010

Utførelse: Se typeskiltet på pumpehuset

Samme utførelse som 1260010, 10 m kabel for bruk nedsenket i vann.

- F** ① Pumpe komplett ② Adapter ③ Stigerør ④ Dysehode.

Stigerøret skrus inn i gjengepartiet på pumpen utløppsside, deretter settes dysehodet på. Fontenehøyde ca. 2 m.

Universalpumper 1260210 og 1262210

- Ikke egnet for utendørs bruk -

Utførelse: Se typeskiltet på pumpehuset

Sikkerhetsinstrukser

-  Universalpumpene 1260210 og 1262210 er kun egnet til innendørs bruk.

Samme utførelse som 1260010, med med 1,7 m saltvannsbestandig kabel og uten bærehåndtak. Er ikke egnet for utendørs montering, ei heller til bruk i bassenger og hagedammer.

- G** For størst mulig montasjefrihet kan festeplaten monteres valgfritt på tre av sidene på huset.

Suomi**Paljon kiitoksia**

siitä että ostitte uuden EHEIM pumpun, joka tarjoaa teille parhaan mahdollisen työsuorituksen ja joka on erittäin turvallinen ja luotettava.

Turvallisuusviitteitä

Huolto – ja hoitotöiden aikana kaikki vedessä olevat sähkölaitteet on irroitettava verkosta.



Tämän laitteen liitäntäjohtoa ei voida korvata. Jos johto on vioittunut, laitetta ei saa enää käyttää. Pumppua ei saa koskaan kantaa kaapelista; kaapelia ei saa taivuttaa.

Pumpun käyttö puutarhaaltaissa ja niiden suojaalueella on sallittua vain, jos asennus on suoritettu voimassa olevien säädöksiin mukaisesti. Suojana liian korkeaa kosketusjännitettä vastaan asennuksessa on oltava virhevirta-suojalaite, jossa on korkeintaan 30 mA:n mittausjännösvirta. Kysykää sähköasiantuntijaltanne.



Viite: Magneettikentät voivat aiheuttaa näissä laitteissa elektronisia tai mekaanisia häiriöitä tai vaurioita. Tämä koskee myös sydämen tahdistinta. Tarpeelliset turvallisuusasetäisyydet voidaan löytää näiden lääketieteellisten laitteiden käsikirjoista. Huomio: huoltotöissä ruhjontavaara suurten magneettivoimien johdosta.



Tuote on hyväksytty kunkin maan kansallisten määräysten ja ohjesääntöjen mukaan, ja se noudattaa EU-normeja.

**Yleispumput 1260010 ja 1262010
- sopivia avomaakäyttöön -**

Valmistustapa: katso nimilaattaa pumpun suojuksessa

Toiminta

- A** ① Moottorirunko ② Kiinnityslevy ③ Kierreistukka, paineenpuoleinen ④ Kantokahva ⑤ Pumppupyöräsarja ⑥ Pumpun kansi O-renkaineen ⑦ Pitorengas ⑧ Karkeasuodatin ⑨ Imuristikko ⑩ Kierreistukka, imupuoleinen ⑪ Sulkukansi.

Avomaakäyttöön sopivat pumpput 1260010 ja 1262010 on varustettu määräyksiä noudattaen 10 m kaapelilla, ja niitä voidaan käyttää sekä vedessä että veden ulkopuolella. Ne eivät ole itsestään imeviä, joten ne on asetettava ulkokäytössä aina vedenpinnan tason alle. Pumppu ei saa käydä kuivana. Lämpötilaalue enint. 35°C.

Asennus

- B** Kantokahva työnnetään edestäpäin moottorirungon ylemmän uraan. Käytettäessä puutarhalammikossa kantokahva palvelee köyden kiinnityspisteenä.
- C** Jos pumppua käytetään vedessä, sitä pitäisi pyörittää vain mukaanrakennetun esisuodattimen kautta. Imuristikon aukko täytyy tällöin olla peitetty sulkukannella.
- D** Käytettäessä veden ulkopuolella sulkukansi poistetaan ja imupuoleinen kierreistukka ruuvataan kiinni.

Käyttöönotto

- C** Pumppu sijoitetaan puutarhalammikossa vakaalle perustalle, esim. puutarhalevyille. Ei saa asetta maaperustalle. (epävarma!)
- D** Jos pumppua käytetään veden ulkopuolella, sen käyttöönottoa varten aletaan imeä asennetun paineletkun päästä, kunnes pumppuun virtaa vettä. Nyt vasta verkkopistoke liitetään. Pumpun lyhyt käyntiänsä on normaalia.

Hoito ja huolto

- E** Verkkopistotulppa vedetään irti seinästä. Imuristikko otetaan pois (painetaan kevyesti yhteen sivussa olevista painopisteistä) ja huuhdellaan karkeasuodatin juoksevan veden alla tai uusitaan. Veden ollessa enemmän likaantunutta karkeasuodatin on puhdistettava useammin.

Pitorengas avataan kiertämällä vasemmalle ja pumpunkansi vedetään pois varovasti suorassa suunnassa. On otettava huomioon arvokas keraaminen akseli: murtumisvaara! Pumppupyörä otetaan pois akseleineen. Kaikki osat huuhdellaan hyvin juoksevan veden alla ja pestään puhdistusharjasarjalla (tilaus nro 4009580). Osat kootaan jälleen välittömästi vastaavassa järjestyksessä.

Suihkulähdepumppu 3260010, 3264010

Valmistustapa: katso nimilaattaa pumpun suojuksessa

Rakenteeltaan sama kuin 1260010 varustettuna 10 m kaapelilla vedenalaista käyttöä varten.

- F** ① Pumppu täydellinen ② Välikanta ③ Nousoputki ④ Suutinpää.

Nousoputki ruuvataan kiinni kierteeseen painepuolella; suutinpää pisteään päälle. Suihkukorkeus n. 2 m.

Yleispumput 1260210 ja 1262210 - ei sovi avomaakäyttöön -

Valmistustapa: katso nimilaattaa pumpun suojuksessa

Turvallisuusviitteitä



Yleispumput 1260210 ja 1262210 sopivat käyttöön vain sisätiloissa.

Rakenteeltaan sama kuin 1260010, kuitenkin varustettu 1,7 m kaapelilla, merivedenkestävä. Ilman kantokahvaa. Ei sopiva käytäväksi vapaasti maaperällä, ei uima-altaita ja puutarhalammikoita varten.

- G** Kiinnityslevy voidaan kiinnittää yleiskäyttöisessä pumpun-asennuksessa 3 eri sivuun.

Dansk

Tak,
fordi du har valgt at købe en EHEIM-pumpe, der vil arbejde optimalt med den største sikkerhed og pålidelighed.

Sikkerhedsanvisninger

 Ved eftersyn og vedligeholdelsesarbejde skal alle elektriske apparater, der befinder sig under vand, afbrydes fra nettet.

 Tilslutningsledningen på dette apparat kan ikke udskiftes. Hvis ledningen bliver beskadiget, må apparatet ikke anvendes længere. Bær aldrig pumpen i ledningen, og undgå at lave knæk på ledningen.

Anvendelse i havebassiner og i deres umiddelbare nærhed er kun tilladt, hvis installationen opfylder de gældende forskrifter. Som beskyttelse mod for høj berøringsspænding skal installationen være forsynet med en fejlstrømsanordning med en målt reststrømstyrke på ikke over 30 mA. Spørg en elektriker til råds.

 Bemærk! Disse pumper frembringer magnetfilter, der kan forårsage elektroniske og mekaniske fejl eller skader. Dette gælder også for pacemakere. De nødvendige sikkerhedsafstande fremgår af dokumentationen til disse medicinske apparater. Advarsel: Ved vedligeholdelsesarbejde er der fare for klemning på grund af de magnetiske kræfter.

Produktet er godkendt efter gældende nationale forskrifter og direktiver og opfylder EU-normerne.



Universalpumper 1260010 og 1262010 - Eget til udendørs brug -

Udførelse: Se typeskiltet på pumpehuset

Funktion

A ① Motorhus ② Monteringsplade ③ Gevindstuds, – trykside
④ Bæregreb ⑤ Pumpehjul-sæt ⑥ Pumpelåg ⑦ Holdering
⑧ Grovfilter ⑨ Indsugningsgitter ⑩ Gevindstuds, – sugeside ⑪ Lukkedæksel.

Pumperne 1260010 og 1262010, der egnet til udendørs brug, er forskriftsmæssigt forsynet med en 10 m ledning og kan bruges både i og over vandet. De er ikke selvansugende og skal derfor under drift hele tiden være placeret lavere end vandspejlet. Pumpen må ikke køre tør. Temperaturområde maks. 35°C.

Montering

B Bæregrebet skubbes in i motorhusets øverste not fra forsiden. Ved brug i damme tjener grebet som linefastgørelse.

C Skal pumpen bruges under vand, bør den kun arbejde over det integrerede forfilter. Ansuingsgitterets åbning må være afdækket med lukkedækslet.

- D** Ved brug over vand fjernes lukkedækslet og sugeside-gevindstudsene skrues på.

Ibrugtagning

- C** Pumpen placeres på et stabilt underlag i dammen (f. eks. en haveflise). Må ikke sættes på bunden (p.g.a. mudder).
- D** Ved anvendelse over vand skal der ved opstarten suges vand ind i enden af den monterede trykslange, indtil der strømmer vand ind i pumpen. Sæt først derefter netstikket i.

En kortvarig støj fra pumpen under opstarten er normal.

Pleje og vedligeholdelse

- E** Stikket tages ud. Ansugningsgitteret tages af (tryk let sammen på trykpunkterne på siden) og skyl grovfilteret under rindende vand eller skift det ud. Hvis vandet er meget snavset, skal grovfilteret renses oftere.

Holderingen åbnes ved at dreje til venstre og pumpelåget tages forsigtigt af. Pas på den meget skrøbelige keramik-aksel. Pumpehjulet med akselen tages ud. Alle dele skylles grundigt under rindende vand og renses med EHEIM rengøringsbørste-sættet (best. nr. 4009580). Delene sættes derefter sammen im modsatte rækkefølge.

Springvandspumpe 3260010 og 3264010

Udførelse: Se typeskiltet på pumpehuset

Samme konstruktion som 1260010 med 10 m kabel til brug under vand.

- F** ① Pumpe komplet ② Adapter ③ Stigerør ④ Dysehoved.

Stigerøret skrues i gevindet på tryksiden. Dysehovedet sættes på. Sprøjte højde ca. 2 m.

Universalpumper 1260210 og 1262210

- Ikke egnet til udendørs brug -

Udførelse: Se typeskiltet på pumpehuset

Sikkerhedsanvisninger

-  Universalpumperne 1260210 og 1262210 egner sig kun til anvendelse indendørs.

Samme konstruktion som 1260010, men med 1,7 m kabel, saltvandsbestandig. Ikke egnet til frilandsbrug (havebassiner og svømmebassiner).

- G** Monteringspladen kan påsættes på 3 forskellige sider til den universelle pumpemontage.

Italiano**Grazie**

per aver acquistato la vostra nuova pompa EHEIM che offre prestazioni ottimali ai massimi livelli di sicurezza e affidabilità.

Avvertenze di sicurezza

Durante gli interventi di cura e manutenzione, si devono disinserire dalla rete tutti gli apparecchi elettrici immersi in acqua.



Non si deve sostituire la linea di allacciamento di questo apparecchio. In caso di danneggiamento della linea, l'apparecchio non potrà più essere utilizzato. Non portare mai la pompa tenendola per il cavo, non piegare il cavo.

E' ammesso l'uso in vasche da giardino e nella loro area di protezione solo se l'installazione è realizzata in modo conforme alle norme vigenti. Per la protezione contro la tensione di contatto troppo elevata, l'installazione deve presentare un dispositivo di protezione per correnti di guasto con una corrente residua di taratura non superiore a 30 mA. A tale proposito si prega di consultare il proprio elettricista.



Avvertenza: in questi apparecchi, i campi magnetici possono causare malfunzionamenti o avarie elettroniche e meccaniche. Questo vale anche per i pace-maker. Le distanze di sicurezza da rispettare sono indicate nei manuali d'uso di tali apparecchiature medicali. **Attenzione:** durante gli interventi di manutenzione sussiste il rischio di schiacciamento originato da forze magnetiche elevate.



Il prodotto è omologato secondo le vigenti disposizioni e direttive nazionali ed è conforme alle norme EU.

Pompe universali 1260010 e 1262010
- indicate per l'uso all'aperto -

Versione: vedere targhetta di identificazione sul corpo della pompa

Funzionamento

- A** ① Blocco di motore ② base ③ bocchettone filettato di mandata ④ maniglia ⑤ gruppo girante ⑥ coperchio con guarnizione ad anello ⑦ ghiera di fissaggio ⑧ prefiltro ⑨ griglia di aspirazione ⑩ bocchettone filettato di aspirazione ⑪ coperchio di chiusura.

Le pompe indicate per l'uso all'aperto 1260010 e 1262010 sono dotate di un cavo di 10 m, conformemente alle disposizioni, e possono essere utilizzate sia immerse in acqua sia esterne. Non sono autoadescenti e, pertanto, se utilizzate esternamente devono sempre essere collocate sotto il livello dello specchio d'acqua. La pompa non deve girare a vuoto. Campo temperature max. 35°C.

Installazione

- B** La maniglia va inserita dal davanti nella scanalatura disposta sul blocco motore. In caso di uso nei laghetti la stessa serve per l'attacco della fune.
- C** In caso di impiego della pompa sotto il livello dell'acqua si deve metterla in funzione con il prefiltro innestato. In tale caso, il foro di aspirazione deve essere chiuso con il relativo coperchietto.

- D** In caso di uso fuori dall'acqua togliere il coperchietto di chiusura e avvitare il bocchettone filettato di aspirazione.

Messa in esercizio

- C** L'apparecchio sarà ubicato nel fondo del laghetto su un elemento stabile, per esempio su una piastra del tipo usato nei giardini.
- D** In caso di uso fuori dall'acqua, per la messa in esercizio si esegue l'aspirazione all'estremità del flessibile in pressione installato finché l'acqua affluisce alla pompa. Solo a questo punto si può inserire la spina alla rete. Un breve rumore di avviamento della pompa è normale.

Cura e manutenzione

- E** Staccare la spina dalla rete elettrica. Togliere la griglia di aspirazione (premendo leggermente sui punti predisposti lateralmente) e lavare il prefiltro sotto l'acqua corrente e sostituirlo. In caso di acqua molto sporca provvedere frequentemente alla sua pulizia.

Asportare la ghiera di fissaggio mediante rotazione antioraria ed estrarre delicatamente il coperchio della pompa provvedendo a tenerlo bene allineato. Attenzione: l'asse è di ceramica di alto pregio. Togliere la girante insieme all'asse. Sciacquare bene sott'acqua corrente tutte le parti e pulirle con il gruppo di scovoli (n. d'ord. 4009580). In seguito ricomporre le parti in ordine inverso.

Pompe per fontane 3260010 e 3264010

Versione: vedere targhetta di identificazione sul corpo della pompa

Costruzione uguale alla pompa 1260010 munita di cavo con 10 m di lunghezza per l'impiego sotto il livello dell'acqua.

- F** ① Pompa completa ② adattatore ③ tubo di mandata ④ testa dell'ugello.

Avvitare il tubo nel foro filettato di mandata; posizionare l'ugello. Altezza dello zampillo circa 2 m.

Pompe universali 1260210 e 1262210 - non indicate per l'uso all'aperto -

Versione: vedere targhetta di identificazione sul corpo della pompa

Avvertenza di sicurezza

-  Le pompe universali 1260210 e 1262210 sono indicate esclusivamente per l'uso in ambienti chiusi.

Costruzione uguale a 1260010 ma munita di cavo con 1,7 m di lunghezza e resistente all'acqua di mare. Senza maniglia non indicata per l'uso all'aperto, nelle piscine e nei laghetti da giardino.

- G** La base prevista per il fissaggio è universale e può montare su 3 lati diversi della pompa.

Español**Le damos las gracias**

por la compra de su nueva bomba EHEIM, que le ofrecerá un rendimiento óptimo a la vez que máxima seguridad y fiabilidad.

Advertencias de seguridad

Antes de proceder a efectuar trabajos de limpieza y de mantenimiento, deben desconectarse de la red todos los aparatos eléctricos, que estén dentro del agua.



El cable de alimentación de este aparato no puede cambiarse. En caso de que dicho cable resulte dañado, ya no se debe utilizar el aparato. No transporte nunca la bomba cogida por el cable; no doble el cable.

El empleo en estanques de jardín y en la zona de protección de éstos sólo se permite, si la instalación se corresponde con las normas vigentes. Como protección contra una tensión de peligro de electrocución, la instalación debe tener un dispositivo de protección contra corriente de defecto con una corriente residual de referencia no superior a 30 mA. Rogamos, consulte a su experto electricista.



Nota: En estos aparatos, los campos magnéticos pueden causar fallos o daños electrónicos y mecánicos. Lo antedicho también rige para marcapasos. Las distancias necesarias de seguridad deben consultarse en los manuales de dichos aparatos médicos. Atención: Peligro de aplastamiento en trabajos de mantenimiento por altas fuerzas magnéticas.



El producto está aprobado por las prescripciones y directrices nacionales de cada país y cumple las normas de la UE.

Bombas universales 1260010 y 1262010
- aptas para campo libre -

Acabado: véase placa de características en la carcasa de la bomba

Función

- A** ① Cuerpo del motor ② Placa de fijación ③ Tubo roscado para la presión ④ Asa de soporte ⑤ Piezas de la bomba (turbina y eje) ⑥ Tapa de bomba ⑦ Anillo de soporte ⑧ Filtro grueso ⑨ Filtro de aspiración ⑩ Tubo roscado para la aspiración ⑪ Tapa de cierre.

Las bombas aptas para campo libre de referencia 1260010 y 1262010 están equipadas con un cable de 10 metros según las normativas y pueden instalarse tanto dentro como fuera del agua. No son autoaspirantes y, por lo tanto, siempre deben estar posicionadas por debajo del nivel del agua en caso de servicio externo. La bomba no debe marchar en seco. Margen de temperatura máx. 35°C.

Montaje

- B** El asa de soporte se cala por la parte de delante en la ranura superior del cuerpo del motor. Cuando se utilice en el seno del estanque, el asa de soporte sirve para la fijación de cable.
- C** Si la bomba utiliza en el seno del agua, solamente se hará funcionar a través del filtro previo integrado. La abertura del filtro de aspiración debe quedar entonces cubierta con la tapa de cierre.

- D** Cuando se emplee fuera del agua, se quita la tapa de cierre y se arrosca el racor roscado del lado de la aspiración.

Puesta en servicio

- C** Colocar en el estanque sobre una base estable, por ejemplo, una placa de jardín. No instalar en el fondo (cieno).
- D** En caso de empleo fuera del agua y a efectos de puesta en servicio, se efectuará la aspiración en el extremo de la manguera de presión instalada hasta que el agua llegue a la bomba. Conectar el enchufe de red sólo después de realizada esta operación. Un breve ruido de arranque de la bomba es normal.

Cuidados y mantenimiento

- E** Sacar la clavija de enchufe. Desmontar la rejilla de aspiración (apretando suavemente en los puntos laterales de presión) y lavar el filtro grueso al chorro de agua o cambiarlo. Si el agua está muy sucia, limpiar con frecuencia el filtro grueso.

Abrir el anillo de retención girando a izquierdas y extraer en sentido recto cuidadosamente la tapa de la bomba. Cuidado con el valioso eje de cerámica: es muy frágil. Extraer el rodete de bomba con eje. Limpiar todas las piezas al chorro de agua fuerte y fotar con juego de cepillo de limpieza (no. de pedido 4009580). Volver a montar después las piezas siguiendo el mismo orden.

Bombas para surtidor 3260010 y 3264010

Acabado: véase placa de características en la carcasa de la bomba

De construcción igual a la 1260010, pero con cable de 10 m para empleo subacuático.

- F** ① Bomba completa ② Adaptador ③ Tubo elevador
④ Cabeza de tobera.

Arrosca tubo de subida en la rosca del lado de la presión; encajar la cabeza de tobera. Altura de inyección unos 2 m.

Bombas universales 1260210 y 1262210 - no aptas para campo libre -

Acabado: véase placa de características en la carcasa de la bomba

Advertencias de seguridad



Las bombas universales 1260210 y 1262210 sólo son aptas para el empleo en interiores.

De construcción igual a la 1260010, pero con cable de 1,7 m, resistente al agua de mar. Sin asa de soporte. No apropiada para exteriores, ni para piscinas ni estanques de jardín.

- G** La placa de fijación puede encajarse, para el montaje universal de la bomba, en 3 partes diferentes, a elegir.

Português**Muito obrigado**

por ter adquirido sua nova bomba EHEIM, que oferece um óptimo desempenho, com a mais alta segurança e fiabilidade.

Instruções de segurança

Em caso do trabalhos de manutenção e conservação, todos os aparelhos eléctricos que se encontrem na água devem ser desligados da rede.



O cabo de ligação deste aparelho não pode ser substituído. Caso o cabo de ligação venha a ser danificado, o aparelho não poderá mais ser utilizado. Nunca carregar a bomba pelo cabo. Não dobrar o cabo.

A utilização em lagos de jardim e na sua área de segurança só é permitida se a instalação atender às normas vigentes. Visando a protecção contra altas tensões de contacto, a instalação tem de estar equipada com um dispositivo de protecção contra corrente de avaria com uma corrente residual de dimensionamento inferior a 30 mA. Favor consultar um especialista na área de electricidade.



Nota: En estos aparatos, los campos magnéticos pueden causar fallos o daños electrónicos y mecánicos. Lo antedicho también rige para marcapasos. Las distancias necesarias de seguridad deben consultarse en los manuales de dichos aparatos médicos. Atención: Peligro de aplastamiento en trabajos de mantenimiento por altas fuerzas magnéticas.



Este produto foi homologado conforme os respectivos regulamentos e directivas nacionais e atende as exigências das normas da U.E.

Bombas universais 1260010 e 1262010

- Apropriadas para o uso ao ar livre -

Modelo: vide placa de características na carcaça da bomba

Função

- A** ① Corpo do motor ② Placa de fixação ③ Luva roscada no lado de pressão ④ Punho de transporte ⑤ Jogo de rotor da bomba ⑥ Tampa da bomba com anilha de vedação ⑦ Anel de retenção ⑧ Filtro primário ⑨ Crivo de sucção ⑩ Luva roscado no lado de sucção ⑪ Tampa de fecho.

Conforme os regulamentos, as bombas 1260010 e 1262010, apropriadas para o uso ao ar livre, são equipadas com um cabo de 10 m e podem ser empregadas tanto dentro como fora da água. Elas não têm sucção própria e têm portanto, quando operadas, de estar sempre abaixo do nível da água. A bomba não pode funcionar a seco. Temperatura máxima de 35°C.

Montagem

- B** O punho de transporte é encaixado na frente, na ranhura superior do corpo do motor. No caso de emprego da bomba em lagos, o punho de transporte serve para a fixação de uma corda.
- C** Caso a bomba seja utilizada dentro da água, ela deve somente ser operada com o filtro prévio integrado. A abertura do crivo de sucção deve ser fechada com a tampa.

- D** No caso de utilização fora da água, deve-se remover a tampa de fecho a atarraxar a luva roscada no lado de sucção.

Colocação em funcionamento

- C** Posicionamento no lago sobre uma base firme, como, por exemplo, sobre uma placa de jardim ou similar. Não posicioná-la directamente no fundo do lago (instabilidade!).
- D** Em caso de utilização fora da água, deve-se sugar na mangueira montada até que chegue água na bomba. Somente então pode ser encaixada a ficha na tomada. Um breve ruído no arranque da bomba é perfeitamente normal.

Conservação e manutenção

- E** Puxar a ficha da tomada. Remover o crivo de sucção (premer levemente os pontos de pressão laterais) e lavar o filtro primário com água corrente ou substituí-lo. Em caso de água muito suja, limpar o filtro primário com mais frequência.

Abrir o anel de retenção, rodando-o para a esquerda e puxar cuidadosamente a tampa da bomba no sentido rectilíneo. Atenção! Eixo de cerâmica de alto valor: perigo de ruptura! Remover o rotor da bomba com o eixo. Lavar todas as peças acuradamente com água corrente e utilizando o jogo de escovas para limpeza (artigo 4009580). Em seguida, montar novamente as peças na respectiva sequência.

Bombas para repuxos 3260010 e 3264010

Modelo: vide placa de características na carcaça da bomba

Construção idêntica como nos modelos 1260010, porém com 10 m de cabo para a operação submersa.

- F** ① Bomba completa ② Adaptador ③ Tubo ascendente ④ Cabeça do pulverizador.

Atarraxar o tubo ascendente na rosca do lado de pressão. Encaixar a cabeça do pulverizador. Alturo do jacto de aproximadamente 2 m.

Bombas universais 1260210 e 1262210

- Não apropriadas para o uso ao ar livre -

Modelo: vide placa de características na carcaça da bomba

Instruções de segurança

-  As bombas universais 1260210 e 1262210 só podem ser utilizadas em recintos fechados.

Construção idêntica como no modelo 1260010, porém com 1,7 m de cabo, resistentes à água do mar. Sem punho de transporte. Não podem ser utilizadas ao ar livre, em piscinas ou em lagos de jardim.

- G** Para a montagem universal da bomba, a placa de fixação pode ser encaixada opcionalmente em 3 diferentes posições.

RUS

Благодарим Вас
за покупку нового насоса ENEIM, сочетающего в себе высокую
производительность, безопасность и надежность в эксплуатации

Указания по технике безопасности



При проведении работ по тех.обслуживанию приборы,
находящиеся в воде, отключать от электросети



Шнур электропитания не подлежит замене. При его повреждении
пользоваться прибором ЗАПРЕЩЕНО! Не тянуть насос за
электрокабель. Не допускать перегиба электрокабеля.

Использование прибора в пруду допускается, если прибор
установлен в соответствии с данной инструкцией. Для защиты от
контактного напряжения рекомендуется использовать
автоматический предохранительный выключатель с
номинальным током до 30 мА. Для его установки обратитесь к
специалисту!



Внимание: магнитные поля могут стать причиной электрических и
механических помех и дефектов данного оборудования, а также
искусственного водителя ритма сердца. Информация о
безопасном расстоянии указана в справочнике к медицинскому
оборудованию.

Использование данного прибора разрешено в соответствии с
предписаниями и директивами ФРГ. Данный прибор соответствует
нормам ЕС.



Универсальный насос 1260010 и 1262010
- предназначен для использования на открытом воздухе -
модель: см. указание на корпусе насоса

Комплектация

- A** (1) Корпус электродвигателя (2) Монтажная плита (3) Штуцер
насоса с напорной стороны (4) Ручка (5) Ротор (6) Крышка
камеры насоса с O-кольцом (7) Затворное кольцо (8) Губка (9)
Всасывающая решетка (10) Штуцер насоса со стороны
всасывания (11) Заглушка

Модели 1260010 и 1262010 в комплекте с 10-метровым электрокабелем
предназначены для эксплуатации как в воде, так и на суше. Насос не
обладает функцией самовсасывания, поэтому при наружном использовании
насос должен располагаться ниже уровня поверхности воды.

Максимально допустимая температура использования 35°C.

Сборка

- B** Перевести ручку из горизонтального в вертикальное
положение. При использовании насоса в пруду ручка
используется для закрепления веревки.
- C** Эксплуатация насоса в воде допускается только при наличии
предварительного фильтра. При этом отверстие всасывающей
решетки должно быть закрыто заглушкой.

- D** При наружном использовании насоса снимите заглушку и верните штуцер со стороны всасывания.

Пуск

- C** При использовании в воде насос должен располагаться на твердой поверхности, например, на камне. Не устанавливайте насос в рыхлый грунт!
- D** Для запуска насоса всасывать воду через напорный шланг до тех пор, пока вода не начнет поступать в насос. Затем подключите насос к электросети. Шум от вибрации насоса в течение короткого времени – нормальное явление.

Уход и обслуживание

- E** Отключите электропитание насоса. Всасывающую решетку и губку промойте в проточной воде или замените. При эксплуатации насоса в сильно загрязненной воде, губку необходимо часто менять.

Повернув запорное кольцо против часовой стрелки, откройте насос. Затем, потянув на себя, снимите крышку насоса. Внимание: не повредите керамический вал! Извлеките ротор и вал, все части насоса тщательно очистите ершиком фирмы ENEIM (арт.№ 400958), промойте в проточной воде и соберите в обратной последовательности.

Насос-фонтан 3260010 и 3264010

модель: см. указание на корпусе насоса

Аналогичен насосам 1260010 в комплекте с 10-метровым электрокабелем для использования под водой.

- F** (a) Насос (b) Адаптер (c) Подъемная трубка (d) Форсунка фонтана

Подъемную трубку винтите вместо штуцера с напорной стороны. Наденьте форсунку. Высота фонтана – 2 м.

Универсальный насос 1260210 и 1262210

- предназначен для использования на открытом воздухе -

модель: см. указание на корпусе насоса

Указания по технике безопасности



Универсальные насосы 1260210 и 1262210 предназначены для использования только в помещении.

Аналогичен насосу 1260010 в комплекте с 1,7 м водостойким электрокабелем. Используется в морской воде. Без ручки для транспортировки. Не предназначен для эксплуатации на открытом воздухе: в плавательных бассейнах и садовых прудах.

- G** Монтажную плиту можно установить на любой из 3-х сторон насоса по выбору.

GR

Ευχαριστούμε πολύ

Που αγοράσατε την νέα σας αντλία EHEIM, η οποία σας προσφέρει άριστη αποδοτικότητα σε συνδυασμό με εξαιρετική ασφάλεια και αξιοπιστία.

Υποδείξεις ασφαλείας



Όταν εκτελούνται εργασίες συντήρησης, να βγαίνουν από το ρεύμα όλα τα ηλεκτρικά εξαρτήματα και οι συσκευές που βρίσκονται στο νερό.



Το καλώδιο της συσκευής αυτή δεν αντικαθίσταται. Σε περίπτωση βλάβης του καλωδίου της συσκευής, δεν επιτρέπεται να χρησιμοποιήσετε πλέον τη συσκευή αυτή. Ποτέ να μη κρατάτε τη συσκευή από το καλώδιο. Μη τσακίζετε ποτέ το καλώδιο.

Η χρήση της συσκευής σε μικρές λιμνούλες κήπου, αλλά και στην γύρω περιοχή τους. Επιτρέπεται μόνο, εφόσον η εγκατάσταση ανταποκρίνεται στις σχετικές προδιαγραφές. Προς ασφάλεια από πολύ υψηλής τάσης επαφής, η εγκατάσταση πρέπει να διαθέτει σύστημα ρεύματος διαφυγής με υπόλοιπο ρεύμα όχι άνω των 30 mA. Παρακαλούμε να ρωτήσετε σχετικά τον ειδικό σας ηλεκτρολόγο.



Υπόδειξη: Με τη χρήση των συσκευών αυτών ενδεχομένως προκληθούν μαγνητικά πεδία, ηλεκτρονικές και μηχανικές βλάβες και ζημιές. Αυτό ισχύει και για βηματοδότες μυοκαρδίου. Οι απαιτούμενες ελάχιστες αποστάσεις ασφαλείας προκύπτουν από το χειρίδιο των σχετικών ιατρικών συσκευών. Προσοχή: κατά την εκτέλεση εργασιών συντήρησης υφίσταται κίνδυνος θλάσης από υψηλές μαγνητικές δυνάμεις.



Το προϊόν αυτό έχει ελεγχθεί με βάση τις εκάστοτε εθνικές προδιαγραφές και συμφωνεί με τα πρότυπα της ΕΕ.

Αντλίες γενικής χρήσης 1260010 και 1262010

– για χρήση στο ύπταιθρο –

Για τα μοντέλλα βλέπτε την ετικέτα στο περιβλήμα της αντλίας

Λειτουργία

- A**
- ① Σώμα κινητήρα
 - ② Πλάκα στερέωσης
 - ③ Σπείρωμα στην πλευρά της πίεσης
 - ④ χειρολαβή
 - ⑤ Σει τροχού αντλίας
 - ⑥ Κάλυμμα αντλία με δακτύλιο σε σχήμα O
 - ⑦ Δακτύλιος για κράτημα
 - ⑧ Χοντρό φίλτρο
 - ⑨ Φίλτρο αναρρόφησης
 - ⑩ Σπείρωμα στην πλευρά της αναρρόφησης
 - ⑪ Κάλυμμα με κλειδωμα

Τα μοντέλλα αντλιών 1260010 και 1262010 είναι εξοτλισμένα σύμφωνα με τις προδιαγραφές με ένα καλώδιο 10 μέτρων και μπορούν να χρησιμοποιηθούν τόσο εντός όσο και εκτός νερού. Δεν αυτοαναρροφούν και για τον λόγο αυτό πρέπει κατά την λειτουργία να εκτός νερού να βρίσκονται πάντα κάτω από τη στάθμη του νερού. Η αντλία δεν επιτρέπεται να λειτουργεί στεγνά. Η θερμοκρασία να είναι κατά ανώτατο όριο σε 35 βαθμούς Κελσίου.

Μοντάζ

- B** Η χειρολαβή σπρώχνεται από εμπρός στον επάνω αύλακα του σώματος του κινητήρα. Σε περίπτωση χρήσης σε λιμνούλα κήπου η χειρολαβή εξυπηρετεί ως στερέωση του σχοινιού.
- C** Σε περίπτωση κατά την οποία η αντλία χρησιμοποιηθεί εντός του νερού, να λειτουργήσει μόνο μέσω του ενσωματωμένου προφίλτρου. Το άνοιγμα του πλέγματος αναρρόφησης να καλύπτεται από το κάλυμμα με κλειδωμα.

- D** Σε περίπτωση χρήσης εκτός νερού απομακρύνεται το κάλυμμα με κλειδίωμα και βιδώνεται το τεμάχιο με σπείρωμα από την πλευρά της αναρρόφησης.

Θέση σε λειτουργία

- C** Τοποθέτηση σε λιμνούλα κπου σε σταθερή επιφάνεια, π.χ. πλάκα κήπου ή κάτι παρόμοιο. Να μη τοποθετείται στον βυθό της λιμνούλας κήπου.
- D** Σε περίπτωση χρήσης εκτός νερού γίνεται για την θέση σε λειτουργία αναρρόφηση στο τέλος του τοποθετηθέντος σωλήνα πίεσης, μέχρι να ανέβει νερό στην αντλία. Τώρα μόνο βάζετε το φινι στην πρίζα. Ένας σύντομος θόρυβος εκκίνησης της αντλίας να μη σας ανησυχίσει.

Περιποίηση και συντήρηση

- E** Βγάλτε το φινι από την πρίζα. Αφαιρέστε το πλέγμα αναρρόφησης (το πιέζετε ελαφρά στα πλαϊνά σημεία πίεσης) και ξεπλένετε το χοντρό φίλτρο σε τρεχούμενο νερό ή το αντικαθιστάτε. Σε περίπτωση που το νερό είναι πολύ ακάθαρτο, καθαρίζετε συχνότερα το χοντρό φίλτρο.

Ανοίγετε τον δακτύλιο κρατήματος με στροφή προς τα αριστερά και βγάξετε προσεκτικά το κάλυμμα της αντλίας σε ίσια κατεύθυνση. Προσοχή, υψηλής αξίας κεραμικός άξονας, εύθραυστος! Αφαιρείτε τον τροχό της αντλίας με τον άξονα. Ξεπλένετε όλα τα εξαρτήματα με τρεχούμενο νερό και τα καθαρίζετε με το σετ βούρτσας καθαρισμού (αριθμός παραγγελίας 4009580). Στην αντίθετη σειρά συναρμολογείτε και πάλι τα εξαρτήματα.

Αντλίες συντριβανιού 3260010 και 3264010

Για τα μοντέλλα βλέπτε την ετικέτα στο ττερίβλημα της αντλίας

Παρόμοια κατασκευή όπως τα μοντέλλα 1260010, μόνο με καλώδιο 10 μέτρων για την λειτουργία στο νερό.

- F** ① αντλία κομπλέ ② αντάπτορας ③ σωλήνας ανοδικός
④ κεφαλή ακροφυσίου

Βιδώνετε τον ανοδικό σωλήνα στο σπείρωμα που βρίσκεται στην πλευρά πίεσης. Τοποθετείτε επάνω την κεφαλή ακροφυσίου. Ύψος νερού περίπου 2 μέτρα.

Αντλίες γενικής χρήσης 1260210 και 1262210

– όχι για χρήση στο ύπαιθρο –







Για τα μοντέλλα βλέπτε την ετικέτα στο ττερίβλημα της αντλίας

Υποδείξεις ασφαλείας

-  Οι αντλίες γενικής χρήσης 1260210 και 1262210 προορίζονται μόνο για χρήση σε εσωτερικούς χώρους.

Παρόμοια κατασκευή με το μοντέλλο 1260010, όμως με καλώδιο 1,7 μέτρων, κατάλληλο για χρήση με νερό θαλάσσης. Χωρίς χειρολαβή. Δεν είναι κατάλληλες για τη χρήση στο ύπαιθρο, για πισίνες και λιμνούλες κήπου.

- G** Η πλάκα στερέωσης τοποθετείται κατ'επιλογή σε 3 διαφορετικά σημεία.

 230 V / 50 Hz Europe	No.		 10 m	 No.	 1,7 m	 No.	 10 m
	1260010 1262010 --	1260210 1262210 --					
230 V / 50 Hz Europe	1260010 1262010 --	1260210 1262210 --	10 m	1260210 1262210 --	1,7 m	3260010 -- 3264010	10 m
230 V / 50 Hz Europe	1260010 1262010 --	1260220 1262220 --	10 m	1260220 1262220 --	1,7 m	3260010 -- 3264010	10 m
230 V / 50 Hz Europe	-- -- --	1260210 1262210 --	--	1260210 1262210 --	1,7 m	-- -- --	--
230 V / 50 Hz (CH)	-- --	1260240 1262240 --	--	1260240 1262240 --	1,7 m	-- --	--
120 V / 60 Hz	1260090 1262090	1260310 1262310	5 m	1260310 1262310	2,0 m	-- --	--
240 V / 50 Hz	1260110 1262110	-- --	10 m	-- --	--	-- --	--
240 V / 50 Hz (AUS)	1260120 1262120	1260360 1262360	5 m	1260360 1262360	1,7 m	-- --	--
220 V / 60 Hz	1260180 1262180	1260410 1262410	5 m	1260410 1262410	1,7 m	-- --	--