

Руководство по эксплуатации

Rio 180



Введение

Мы рады тому, что Вы приняли решение в пользу покупки изделия марки «JUWEL Aquarium», и благодарим Вас за оказанное нам доверие.

Наша продукция постоянно изготавливается с высочайшей тщательностью и с применением самой современной техники.

Она вобрала в себя 30-летний опыт производства аквариумов и их принадлежностей, наша продукция разработана и изготовлена в соответствии с новейшим уровнем техники и научных исследований в области ее использования.

Указания:

Пожалуйста, сначала прочитайте внимательно все главы этой инструкции по применению и проверьте комплектность Вашего аквариума «JUWEL». Лишь после этого начинайте включать аквариум в работу. И лишь в конце подсоединяйте электрическую часть к электросети.

Пожалуйста, соблюдайте указания по технике безопасности, а также рекомендации по обслуживанию и уходу за всеми компонентами.

При разработке настоящей инструкции по применению мы самым добросовестным образом стремились дать правильную и точную информацию. Однако мы не можем взять на себя ответственность за возможно имеющиеся опечатки и ошибки. Технические параметры понимаются как приблизительные. Сохраняем за собой право на внесение технических изменений.

Отсоедините сетевые штекеры приборов, работающих в воде, прежде чем прикоснетесь к воде.

Монтаж

При производстве наших аквариумов «JUWEL» мы применяем самые современные технологии, а упаковку выполняем с высочайшей тщательностью, чтобы не возникали повреждения. Но Ваш аквариум проделал длинный путь. Поэтому мы рекомендуем Вам проверить его на герметичность, заполнив водой в подходящем месте.

Затем выберите место для установки аквариума. Это место должно быть ровным и устойчивым, а также иметь подключение к электросети. Пожалуйста, избегайте слишком теплого места и следите за тем, чтобы на аквариум не падали прямые солнечные лучи. Это приводило бы к дополнительному нагреву аквариума, и, как следствие, к чрезмерному росту водорослей.

Установите аквариум на подходящую аквариумную тумбочку «JUWEL» Она имеет брызгозащищенное исполнение, а по оформлению, размерам и несущей способности согласована с аквариумом. Следите за тем, чтобы тумбочка стояла горизонтально, при необходимости проверьте это с помощью уровня.

Ваш аквариум «JUWEL» имеет прочно приклеенную раму безопасности. Установите аквариум этой рамой непосредственно на тумбочку. Не применяйте никаких дополнительных подкладок.

Вес заполненного водой аквариума в кг:
187

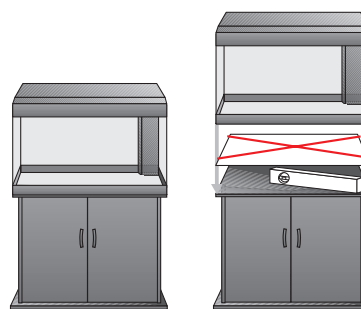

Совет: Декоративные изделия «JUWEL»

Для декоративного оформления задней стенки Вашего аквариума «JUWEL» мы рекомендуем Вам в зависимости от размеров аквариума задние стенки и постеры «JUWEL».

Постер «JUWEL»

С двумя привлекательными мотивами на каждой задней стенке.

Задние стенки «JUWEL» с мотивами

С привлекательным трехмерным скальным мотивом с большим стереоскопическим эффектом.

Структурные задние стенки «JUWEL»

С привлекательной выразительной структурой коры.

Аквариумный силикон «JUWEL»

Структурные задние стенки «JUWEL» и задние стенки с мотивами закрепляются с помощью аквариумного силикона «JUWEL» до заполнения аквариума водой изнутри на задней стенке аквариума.

Принадлежности «JUWEL» можно приобрести в специализированных магазинах.

Front



Back

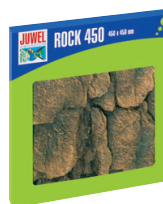

Запуск в работу

При запуске аквариума в работу выполните следующие операции:

1. При необходимости смонтируйте тумбочку.
2. Установите аквариум после проверки в подходящее место.
3. При необходимости приклейте структурную стенку "JUWEL".
4. Подготовьте к работе фильтр, как описано в главе "Пуск в работу системы фильтров "JUWEL".
5. Проведите оформление дна и т. д. в соответствии с Вашими желаниями.
6. Посадите в аквариуме растения, в данном случае растения нижнего пояса.
7. Медленно заполните аквариум до половины водой через фильтр.
8. Посадите в аквариуме растения, в данном случае растения верхнего пояса.
9. Медленно заполните аквариум водой через фильтр до линии отметки уровня.
10. Подключите циркуляционный насос и нагреватель к электросети.
11. Смонтируйте светильник крышки и подключите его.
12. Закройте аквариум предусмотренными для этой цели откидными заслонками.
13. Мы рекомендуем Вам помещать рыбки в аквариум постепенно. Через несколько дней Вы можете поместить первые рыбки (4–5 штук). Они позаботятся и о том, чтобы создавался биологический фильтр. Фаза отлаживания работы фильтра может составлять 6–8 недель. В это время Вы можете постепенно увеличивать количество рыбок в аквариуме.

Указания:

При применении аэрационных камней или тому подобных устройств для аэрации следите за тем, чтобы они размещались в середине аквариума. При применении этих устройств может происходить образование брызг и водяного конденсата на светильнике, которые могут стекать вниз по внешней стенке аквариума. Если такой эффект будет иметь место, то это не является основанием дефекта изделия.

Не транспортируйте аквариум в заполненном состоянии.

При уходе за аквариумом следите за тем, чтобы не повреждались клеевые соединения.

При очистке аквариума не применяйте ядовитых веществ.

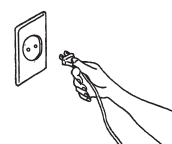
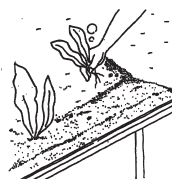
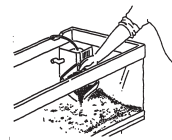
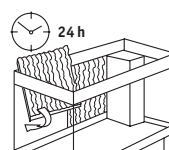
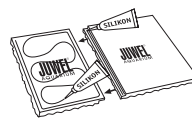

Фильтровальная система "JUWEL"

Фильтровальная система "JUWEL" является высоко эффективной биологической двухфазовой фильтровальной системой, компоненты которой оптимально согласованы друг с другом.

Благодаря установке фильтра внутри аквариума становятся излишними шланговые соединения, и исключается негерметичность. Мощность насоса не снижается шланговыми соединениями, всасывающими трубками и т. п. Вода остается в аквариуме.

Насос по своей производительности рассчитан таким образом, что оптимальное биологическое фильтрование обеспечивается соразмерным протеканием через фильтрующий материал.

Большой фильтрующий объем и принцип двойного потока заботятся при этом об отличном механическом фильтровании и позволяют производить чистку через большие интервалы.

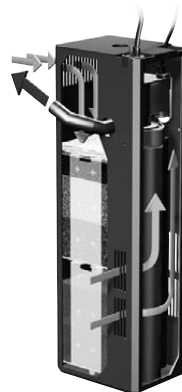

Фильтровальная вата (белая)

Ватный нетканый материал служит механическим фильтром предварительной очистки. Он препятствует попаданию грубой грязи типа отмерших частей растений более глубоко в фильтр.

Угольная губка (черная)

Губка со связанным активированным углем обеззараживает воду от вредных тяжелых металлов и органических загрязнений

Губка со средством для удаления нитратов (зеленая)

Губка содержит микроорганизмы, которые способны разрушать нитраты. Для этого фильтр «JUWEL» предлагает очень хорошую среду.

Фильтрующая губка грубая (синяя)

Грубопористая фильтрующая губка в середине фильтра благодаря колониям бактериальных культур вызывает биологическую очистку воды.

Фильтрующая губка мелкая (синяя)

Находящаяся в нижней зоне фильтра мелкопористая фильтровальная губка задерживает даже самые мелкие взвешенные частицы и заботится о кристально чистой воде.

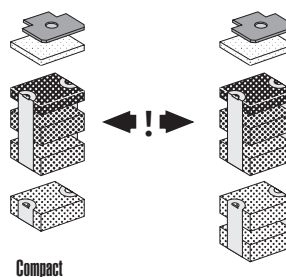

Compact

Compact H,
Standard H,
Jumbo

Пуск в работу фильтровальной системы «JUWEL»

Вы должны подготовить фильтр к работе, прежде чем оборудовать аквариум, но не подключать электрические компоненты к сети электропитания.

Для пуска фильтра «JUWEL» в работу соблюдайте, пожалуйста, следующие указания:

Фильтровальная система «JUWEL» состоит из:

- 1 нагревателя (содержится только в аквариумах с полным оснащением)
- 1 держателя для нагревателя (рис. 1)
- 1 циркуляционного насоса (рис. 3)
- 2 выходных насадок
- 1 переходника для насоса
- 3 единиц фильтровальной ваты, упакованных
- 1 угольной губки, упакованной
- 2 фильтрующих вставок
- 1 губки со средством для удаления нитратов, в упаковке
- 2 фильтрующей губки, «грубой»
- 1 фильтрующей губки, «мелкой», в случае фильтра «Compact»
- 2 фильтровальных губок, «мелких», в случае фильтров «Compact H», «Standard H» и «Jumbo»

1. Для пуска в работу Вы можете оставить нагреватель в фильтре.

2. Достаньте фильтровальную вату из пластиковой упаковки и фильтрующие вставки из корпуса фильтра. Достаньте из фильтрующих вставок все губки. Снимите пластиковую упаковку с угольной губки, а также с губки со средством для удаления нитратов. Хорошо промойте под проточной водой только синие фильтрующие губки.

3. Уложите затем синие фильтрующие губки, губку со средством для удаления нитратов и угольную губку в фильтрующую вставку и задвиньте их последовательно вновь в корпус фильтра. Уложите на верхнюю фильтрующую вставку фильтровальную вату.

4. Наденьте насос на переходник и поверните его вправо до упора. Теперь установите его прочно на разделительной стенке, причем сопло выходной насадки корпуса насоса должно быть повернуто к круглому отверстию в корпусе фильтра. Установите прилагаемые выходные насадки, с помощью которых Вы можете придавать вытекающей воде любое направление, снаружи на выходное отверстие насоса.

5. Теперь фильтровальная система «JUWEL» готова к работе.

Пожалуйста, учитывайте, что фильтровальной системе требуется прибл. 14 дней, пока в синей фильтрующей губке не образуется бактериальная культура, которая проводит биологическую очистку воды.

Совет:

02 Диффузор

С помощью диффузора 02, который подсоединяется к фильтровальной системе «JUWEL», Вы можете дополнительно подавать кислород из воздуха в Ваш аквариум для обеспечения Ваших рыбок. Регулятор управляет количеством подаваемого воздуха.

Диффузор 02 можно приобрести в качестве оригинальных принадлежностей к «JUWEL Aquarium» (Номер изделия 85145).

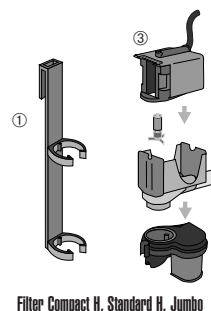

Filter Compact H, Standard H, Jumbo

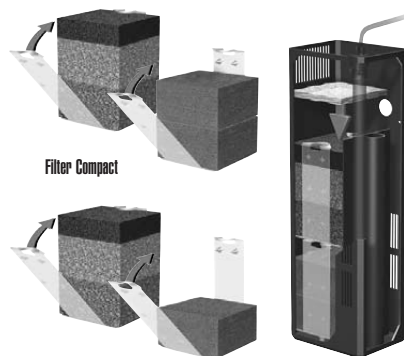

Filter Compact

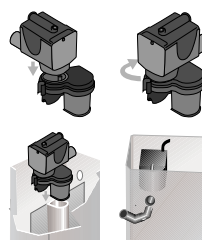

Обслуживание фильтровальной системы «JUWEL» и уход за ней

1. Обслуживание фильтра

Обслуживание фильтровальной системы «JUWEL» требует незначительных усилий, если Вы будете учитывать следующие указания.

- Заменяйте фильтровальную вату, по меньшей мере, один раз в неделю, в случае сильно роющих или больших рыб – чаще. Тогда почти не будут загрязняться частицами грязи фильтрующие губки!

- Заменяйте угольную губку приблизительно каждые 3–4 недели, в случае аквариумов с большим количеством рыбок или аквариумов с большими рыбками – чаще.

Активированный уголь связывает ароматические и ядовитые вещества только на своей поверхности. Если он остается в аквариуме слишком долго, он вновь отдает эти вещества в воду. Регулярной заменой угольной губки Вы заботитесь о том, чтобы эти частицы удалялись и сохраняете синие фильтрующие губки от загрязнения. Это оберегает ценную биокультуру в синих губках.

- Чтобы улучшить качество воды, заменяйте губку со средством для удаления нитратов каждые 6 недель. Таким образом Вы уменьшите до минимума содержание питательных веществ (нитратов, фосфатов) для водорослей.

- Если Вы, как рекомендовано, регулярно заменяете фильтровальную вату и угольную губку, то для очистки или в данном случае для замены синих фильтрующих губок достаточно интервала в прилб. 3–6 месяцев.

При очистке или замене синих губок Вы оказываете влияние на действие бактериальных культур.

Поэтому рекомендуется не чистить или не заменять одновременно (верхние) грубые и (нижние) мелкие синие губки, а производить их замену последовательно.

Мелкий осадок от очистки, который образуется в этих губках, содержит многие питательные вещества, которые оказывают благоприятное воздействие на биологическое равновесие в аквариуме.

Совет:

Используйте только оригинальные фильтрующие материалы "JUWEL" для обеспечения оптимальной работоспособности фильтра.

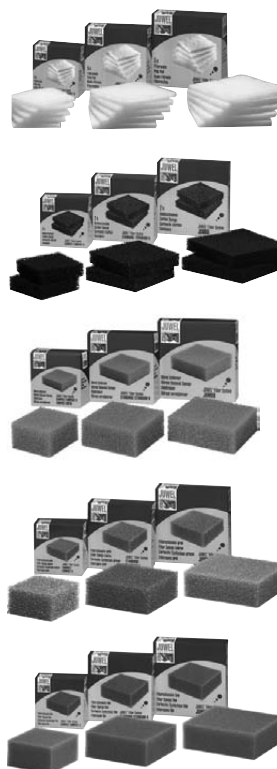

Обслуживание насоса «JUWEL»

Насос аквариума «JUWEL» требует незначительного ухода. Тем не менее, Вам необходимо через регулярные промежутки времени убедиться в его работоспособности. Для проверки насоса и его обслуживания действуйте, пожалуйста, следующим образом:

1. Отсоедините сетевой штекер насоса и нагревателя и оставьте нагреватель охлаждаться в течение прилб. 30 минут.
2. Достаньте нагреватель и положите его в надежное место.
3. Удалите выходные насадки.
4. Достаньте насос вместе с переходником.
5. Поверните насос влево и отсоедините его от переходника. Проверьте при этом и безупречность состояния резиновых уплотнений. В случае наличия явлений износа и затвердевших мест мы рекомендуем Вам заменить весь переходник для насоса.
6. Отсоедините корпус насоса от двигателя и достаньте рабочее колесо.
7. Тщательно очистите все детали и проверьте, в частности, рабочее колесо.

После этого установите, пожалуйста, насос в обратной последовательности вновь в фильтр.

Указание:

Вы можете варьировать мощность потока путем замены рабочего колеса 400, 600 и 1000. Для обеспечения оптимального функционирования и бесшумности работы насоса мы рекомендуем Вам заменять быстроизнашивающиеся детали типа рабочего колеса и переходника насоса с интервалом в прилб. 12 месяцев.

Указания по технике безопасности:

Помните, насос должен работать только в воде. Перед тем как достать насос из фильтра, пожалуйста, выньте все вилки сетевых кабелей. Насос разрешается эксплуатировать только в помещениях при температуре воды до 35°C. Не разрешается ремонтировать соединительный провод. В случае повреждений всегда заменяйте насос комплектно.



Монтаж нагревателя в фильтровальной системе «JUWEL»

Регулируемый аквариумный нагреватель фирмы «JUWEL» является существенной составной частью фильтровальной системы фирмы «JUWEL».

Его размещение внутри корпуса фильтра и тем самым в потоке воды позволяет осуществлять равномерный нагрев воды в аквариуме.

Аквариумный нагреватель фирмы «JUWEL» поставляется вместе с держателем (рис. 1), который Вам потребуются для его монтажа.

При всех фильтровальных системах аквариума «JUWEL» действуйте, пожалуйста, следующим образом:

(Возможно, Вам сначала потребуется удалить держатель перегородки, если таковой имеется.)

1. Установите держатель для нагревателя (рис. 1).
2. Подвесьте нагреватель в фильтр на корпус фильтра.

Нагреватель размещен правильно, когда его держатель прилегает к верхнему краю корпуса (рис. 2).

Теперь нагреватель готов к работе.

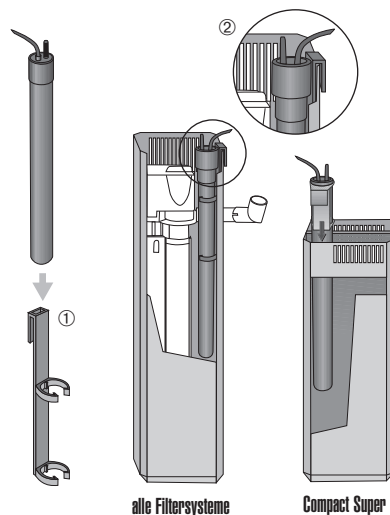

⚠ Указание:

При нормальной комнатной температуре в 18 градусов Цельсия мощности нагревателя достаточно, чтобы нагревать воду до 28 градусов Цельсия.

Если Вы разместили Ваш аквариум в помещении с температурой, ниже указанной, или у Вас есть рыбки, которым требуется более высокая температура воды, то мы рекомендуем Вам применять второй нагреватель, чтобы обеспечить здоровье и благополучие Ваших рыбок.

⚠ Указания по технике безопасности:

Смонтируйте нагреватель согласно указаниям в инструкции по применению и подключите его к электросети лишь после заполнения аквариума водой. Нагреватель должен находиться в воде до отметки минимальной глубины погружения.

Чтобы избежать повреждений нагревателя, не включайте нагреватель вне воды.

Нагреватель разрешается эксплуатировать только в помещениях.

Эксплуатация нагревателя

Регулируйте температуру воды с помощью ручки настройки на головке нагревателя. В зависимости от Ваших индивидуальных требований Вы можете задавать температуру, до которой нагреватель должен нагревать воду.

Поворачивайте ручку настройки, пока на индикаторе не будет достигнута желаемая температура. Пожалуйста, учитывайте, что в зависимости от исходной температуры воды в аквариуме может пройти приibl. 12 часов и более, пока нагреватель нагреет воду до желаемой температуры.

После этого нагреватель автоматически поддерживает желаемую температуру воды и в соответствии с этим включается или выключается. То, что нагреватель работает, Вы заметите по красному индикатору.

Дополнительно мы рекомендуем Вам регулярно проверять температуру воды с помощью термометра. Другого какого-либо обслуживания или ухода нагреватель не требует.

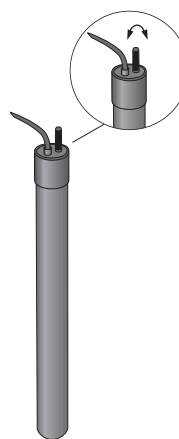

Совет:

Цифровой термометр «JUWEL»

Мы рекомендуем для контроля температуры использовать цифровой термометр «JUWEL» (номер изделия 85700). По этому вопросу обратитесь в Ваш специализированный магазин.

⚠ Указания по технике безопасности:

Прежде чем достать нагреватель из аквариума, отсоедините сетевой штекер.

Если нагреватель покажется Вам не исправным или не дает больше необходимой тепловой мощности, не пытайтесь его открыть или отремонтировать. Замените нагреватель.

Не разрешается ремонтировать соединительный провод. В случае повреждений всегда заменяйте нагреватель комплектно.

Никогда не кладите горячий или теплый нагреватель на горячее основание типа бумаги или ткани.

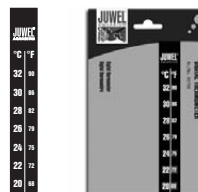

Освещение аквариума «JUWEL»:

Система верхнего светильника «Multilux»

Ваш аквариум «JUWEL» оснащен комфортабельным верхним светильником «Multilux».

При разработке этой системы светильника мы учитывали самые новые достижения в области техники безопасности, энергетической эффективности и удобств пользователя.

С помощью верхнего светильника от «Multilux» от «JUWEL Aquarium» Вы достигнете оптимального освещения для Вашего аквариума.

Сам светильник – водонепроницаемый и поэтому позволяет Вам проводить уход за аквариумом при полном освещении.

Система верхнего светильника «Multilux» от «JUWEL Aquarium» состоит из

- наружной рамы (1), которая прочно приклеена на стеклянный корпус аквариума
- откидных заслонок (2)
- двух- или же четырехлампового светильника с электронным пускорегулирующим аппаратом (3)
- люминесцентных ламп (4).

Светильник оснащен электронным пускорегулирующим аппаратом (ЭПРА). Эта высоко современная техника сразу же обнаруживается по тому, что люминесцентные лампы при включении «Multilux» не мигают. Кроме того, Вы экономите на стоимости энергии, так как электронное управление преобразует потребляемую электроэнергию почти полностью в свет.

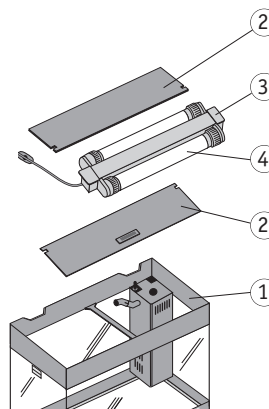

Пуск в работу верхнего светильника «Multilux»

Так как водонепроницаемость светильника «Multilux» имеется только, когда прочно затянуты патронные кольца люминесцентных ламп, то мы рекомендуем Вам убедиться в прочности посадки патронов.

Теперь встроенную лампу можно установить на верхнюю раму аквариума и подключить к сети. Затем установите откидные заслонки и закройте аквариум.

Следите при этом за тем, чтобы верхняя рама аквариума, а также направляющие откидных заслонок были свободны от посторонних предметов тира песка или гравия.

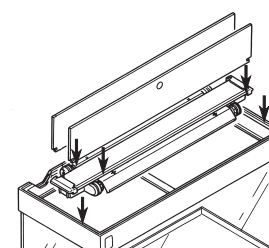
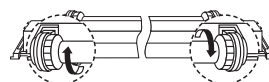

Совет:

Отражатели «JUWEL»

Мы рекомендуем Вам для улучшения силы света использовать отражатели «JUWEL», которые Вы можете приобрести в розничной торговле подходящими к каждому светильнику «Multilux». Они повышают силу света на 100% и тем самым заботятся о дальнейшем улучшении условий внутри Вашего аквариума.



Обслуживание и уход

Верхний светильник «Multilux» для аквариумов фирмы «JUWEL» требует очень мало внимания и обслуживания. Чистите рамы с помощью только мягкой салфетки и теплой воды.

Замена люминесцентных ламп:

Чтобы обеспечить безупречную работу светильника, нужно обязательно вынимать вилку сетевого кабеля перед заменой люминесцентных ламп! Лишь после этого вновь подсоедините «Multilux» к электросети!

- Отверните патронные кольца с креплений и надвиньте их на люминесцентную лампу.
- Выньте лампу из патронов.
- Подготовьте новую люминесцентную лампу к использованию, надвинув на лампу патронные кольца.
- Вставьте новую люминесцентную лампу в патрон и прочно заверните патронные кольца.
- вновь включите светильник.

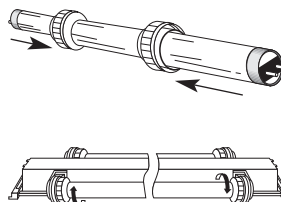

Указания по технике безопасности:

При каждой замене люминесцентной лампы вынимайте вилку сетевого кабеля. Не разрешается ремонтировать соединительный провод. В случае повреждений всегда заменяйте светильник комплектно.

Совет:

Патронные кольца «JUWEL»

Для обеспечения водонепроницаемости Вам следует вместе с люминесцентной лампой заменять и патронные кольца. Их можно приобрести в качестве набора оригинальных запасных деталей для аквариума фирмы «JUWEL» (номер изделия 92005).

Если на «Multilux» возникает неисправность, то он автоматически отключается.

Если замена обеих люминесцентных ламп не восстановит работоспособность светильника, то мы рекомендуем Вам приобрести запасной светильник, имеющийся в продаже в виде запасной детали.



Указания по технике безопасности:

Верхний светильник крышки не применять под водой.

Не пытайтесь открывать или в случае неисправности ремонтировать верхний светильник. Это может привести к нарушению водонепроницаемости.

Совет:

Люминесцентные лампы «JUWEL»

Люминесцентные лампы можно приобрести как оригинальные запасные детали к «JUWEL Aquarium» с цветом света Day-Lite и Warm-Lite. По этому вопросу обратитесь в Ваш специализированный магазин.

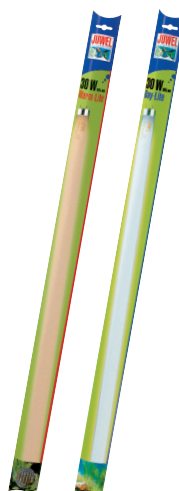



Надлежащая утилизация (электрические отходы)

Маркировка на изделии или же информация из соответствующей литературы указывает, что изделие по истечении его срока службы не разрешается утилизировать вместе с обычным бытовым мусором. Утилизируйте это изделие отдельно от других отходов, чтобы не причинить ущерб окружающей среде или же человеческому здоровью в результате неконтролируемого удаления мусора. Утилизируйте изделие, чтобы содействовать эффективному повторному использованию сырьевых ресурсов.

Частным пользователям следует обратиться в магазин, в котором было приобретено изделие, или же в компетентные службы, чтобы узнать, как им можно утилизировать изделие без ущерба для окружающей среды.

Гарантийное заявление I

На наше изделие «JUWEL Aquarium» мы даем покупателю, если он является потребителем, гарантию на срок в 24 месяца на тот случай, если наше изделие окажется дефектным, в соответствии с нижеследующими положениями:

§ 1 Объем гарантии

(1) Гарантия распространяется на проданное Вам изделие от «JUWEL Aquarium» со всеми относящимися к нему деталями, однако, за исключением расходных материалов типа люминесцентных ламп и фильтрующих сред. Она ограничивается самим продуктом и не распространяется на ущерб в отношении иного имущества и/или людей. Наряду с этим действуют положения закона об ответственности за качество продукции, которые не ограничиваются вышестоящим определением.

(2) Гарантия выполняется в такой форме, что по нашему усмотрению заменяется или ремонтируется комплектное изделие или его детали. В случае неудачи на Ваш выбор снижается покупная цена или изделие принимается назад с возмещением покупной цены.

§ 2 Гарантийный срок и реализация гарантии

(1) Гарантия начинается со дня поставки аквариума клиенту. Условием предоставления гарантии является то, что наше изделие использовалось по назначению и с ним не обращались или за ним не осуществляли уход ненадлежащим образом, в частности, соблюдалась соответствующая инструкция по применению, далее, что изделие или его детали не ремонтировались не уполномоченными на это мастерскими или лицами. Далее гарантия не предоставляется, если изделие имеет механические повреждения не зависимо какого рода, в частности, бой стекла.

(2) Если в течение гарантийного срока обнаружатся дефекты, то гарантийные претензии должны предъявляться незамедлительно, самое позднее однако в течение срока в четырнадцать дней с момента появления дефекта специализированному магазину, который поставил изделие. Права на гарантию, предусмотренные законом, при этом сохраняются за Вами.

(3) Гарантийные претензии учитываются только тогда, когда предъявляется кассовый чек на изделие «Juwel-Aquarium».

Гарантийное заявление является переводом, решающей является немецкая версия.

Сохраняем за собой право на внесение технических изменений.

© JUWEL AQUARIUM

© JUWEL, Trigon, Vision, Rekord, Rio, Lido, Monolux, Duolux und Multilux

JUWEL FILTER SYSTEM COMPACT H

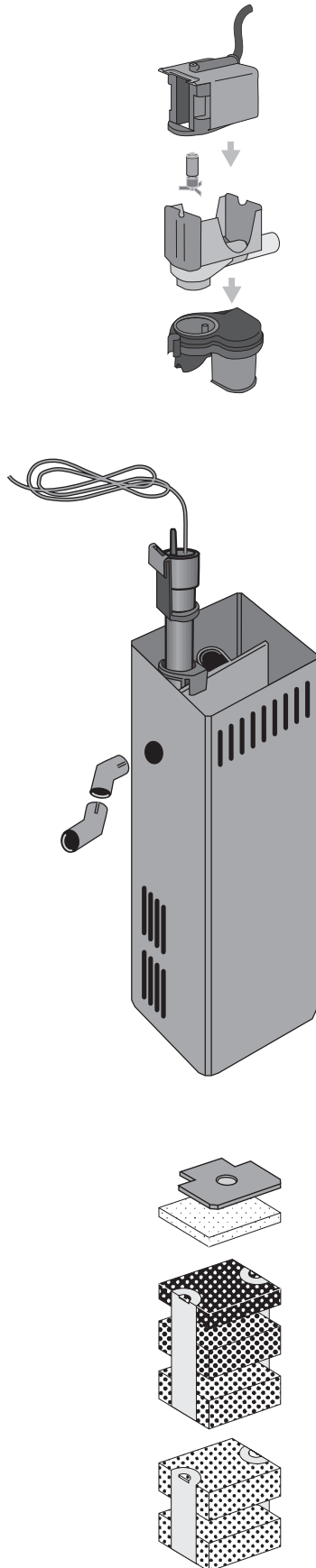

Artikel	Bestell-Nr.
<p>Impeller 600</p>	85072
	85136
<p>400 600 1000</p>	85505 85556 only GB
	85610 85810 only GB
	90046
	88049
	88059
	88055
	88050
	88051

